

+ TÜREN KATALOG

2020/21

DÖBELI HOLZ

Holz für Haus und Garten

Sigismühle 4, 5703 Seon
T 062 769 70 30, www.doebeli.ch



WILLKOMMEN BEI JELD-WEN

**ENTDECKEN SIE UNSERE EINZIGARTIGEN TÜR-VARIATIONEN
FÜR EIN HARMONISCHES GESAMTBILD.**



* Nur im DIN-Sortiment erhältlich.

INHALT

Einleitung	6	Furnier Türen	56
Unser Plus...	8	Ticino	58
		Living	60
		Classic	62
Weisse Türen	14	Landhaustüren	64
Planar	16	Schiebetüren	68
Optima 30 mit Lisenen	18	Glastüren	78
Lombardo	20	Ganzglastüren Trend-Design	82
Optima 30	24	Ganzglastüren Basic	82
		Glasrahmentüren	86
Stiltüren	26	Funktionstüren	88
Alterra	28	Einbruchschutz	90
Stiba Plus	30	Klimaklasse	92
Blankenese	34	Schallschutz	94
		Feucht- und Nassraum	96
DuriTop-Collection	36	Zubehör	98
Laminatoberflächen		Modellübersicht	120
		Norm-Tabellen	122
Mattlack-Oberflächen	44		
Urban-Collection	48		
Schichtstoffoberflächen			
Uni Farben	50		
Uni Trend	52		
Holz-Repro	54		



UNSERE TÜREN

Was muss eine Tür können? Wir von JELD-WEN glauben, sie muss vor allem eins: Zu Ihnen passen. Und das möglichst lange.

Denn Türen sind in Ihrem Zuhause ein ständiger Begleiter. Meist bleiben sie länger als jegliches andere Mobiliar. Das heisst, sie sollten nicht nur in Form und Funktionalität überzeugen, sondern auch in Bezug auf Qualität, Wohngesundheit und Nachhaltigkeit.

Sie wünschen sich ein harmonisches Gesamtbild? Haben aber unterschiedliche Anforderungen an Ihre Türen? Viele unserer Modelle – ob Innen- oder Wohnungseingangstüren, Glas- oder Holztüren, Bad- oder Küchentüren – haben wir mit einheitlichen Designelementen gestaltet. So lassen sich verschiedenste Türen zu einem optischen Ganzen vereinen.

Für all das steht JELD-WEN! Nicht umsonst gehen seit 1960 Menschen durch unsere Türen und das mittlerweile fast überall auf dem Globus.

Treten Sie ein in die Welt von JELD-WEN und lassen Sie sich von unserem vielfältigen Angebot für Ihr Zuhause inspirieren!



DESIGN & VARIANZ
LANGLEBIGKEIT
NACHHALTIGKEIT





UNSER PLUS AN QUALITÄT

Jeden Tag entwickeln wir von JELD-WEN unsere Türen weiter, überprüfen uns selbst und lassen uns prüfen:

Alle unsere Produkte stellen wir nach nationalen und europäischen Normen und Richtlinien her. Wir sind nach **DIN ISO 9001:2015 zertifiziert** und erfüllen die dort gestellten Anforderungen eines **Qualitätsmanagementsystems**.

Zudem sind wir aktives Mitglied der **RAL Gütegemeinschaft Innentüren aus Holz und Holzwerkstoffen e.V.** und arbeiten in unterschiedlichen Normausschüssen mit: Für höchste Qualitätsansprüche.

Erfahren Sie mehr dazu unter www.jeld-wen.ch







UNSER PLUS AN NACH- HALTIGKEIT

Wir haben eine Mission: **So wenig Emissionen wie möglich!**

Deshalb sind unsere Türen aus **Holz**. Denn **Holz ist vollständig recycelbar** und verursacht einen weitaus **geringeren Energieverbrauch und CO2-Ausstoss**, als künstliche Materialien.

Unsere Umweltverantwortung reicht jedoch noch weiter: Wir kaufen unser Holz ausschliesslich aus **nachhaltiger, zertifizierter Waldbewirtschaftung**. Dies lassen wir uns durch die **FSC®- und PEFC™-Siegel** bestätigen. Die beiden unterschiedlichen Zertifizierungssysteme sind weltweit anerkannt.

Für unseren Herstellungsprozess bedeutet das: **garantierte Nachhaltigkeit vom Baum bis zur fertigen Tür.**

Erfahren Sie mehr dazu unter
www.jeld-wen.ch



UNSER PLUS AN WOHN- GESUNDHEIT

Wir finden: nicht nur das Klima der Erde sollte geschützt werden, sondern auch das in Ihrem Zuhause. Nachhaltigkeit und Wohngesundheit gehen deshalb bei JELD-WEN Hand in Hand.

Seit 2009 sind wir als einziger Türenhersteller europaweit **Produktpartner des Sentinel Haus Instituts (SHI)**. Die strengen Richtlinien garantieren eine **optimale Qualität der Innenraumluft**.

Erfahren Sie mehr über gesundes Wohnen und darüber, was unsere Türen dazu beitragen können unter www.jeld-wen.ch



SENTINEL HAUS
INSTITUT



UNSERE WEISSEN TÜREN

ZEITLOSE ELEGANZ



PLANAR



Planar 6830, Brillant HP16 (nach RAL 9016)



Planar 6830 mit extra breitem Falz



Der extra breite Falz unserer PLANAR sorgt dafür, dass die Tür geradezu vor der Wand zu schweben scheint.

Planar für Holz- und Stahlzarge



Planar 6830 in Holzzarge.
Tür, Zarge und Bandsystem,
Brillant HP16 (nach RAL 9016).



Planar 5630 in Stahlzarge.
Türfalz, Zarge und Bandsystem
Farbton Orca.



Optima 30 , stumpf

OPTIMA 30 MIT LISENEN



Optima 30 , stumpf



Optima 30 LÖ 62 , stumpf



Optima 30 , stumpf



Optima 30 LÖ 20 , stumpf

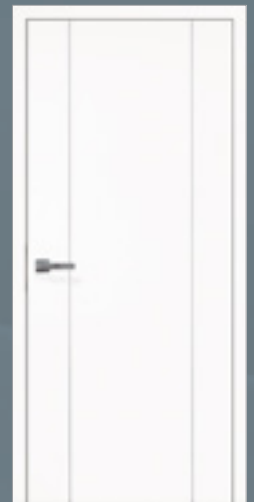

Optima 30 , stumpf



Silberfarbene Gestaltungselemente machen unsere OPTIMA 30 zum edlen und dennoch zurückhaltenden Hingucker.



Detail: eingelassene Lisene

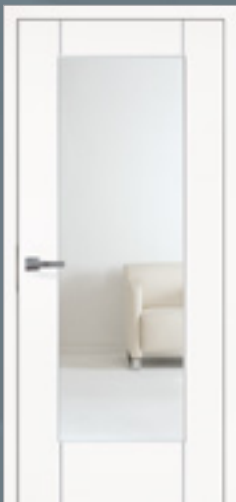

Optima 30 LÖ 20, stumpf



Optima 30, stumpf



Optima 30 LÖ 20, stumpf



Lombardo 2800-6*, Zarge und Fräsungen in Tiefschwarz

LOMBARDO

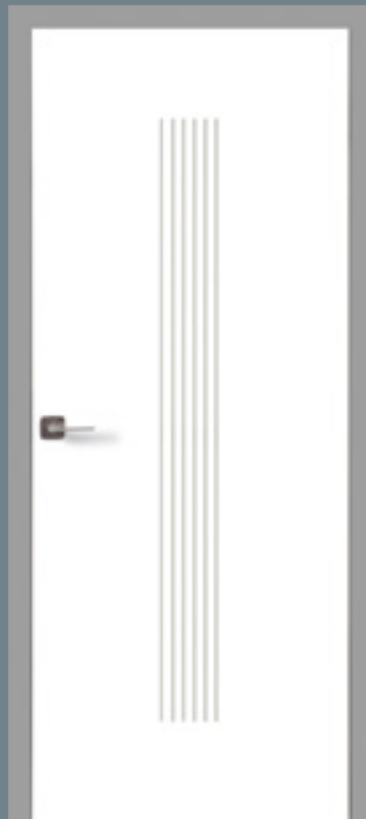

Lombardo 2800-7, stumpf
Fräsungen und Zarge Flint Grey

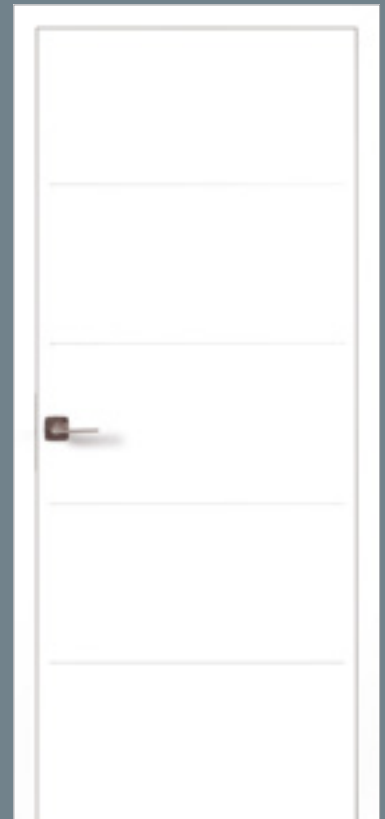

Lombardo 2810-3*, stumpf



Mit farbig lackierten Fräsungen zieht unsere LOMBARDO die Blicke auf sich, ohne aufdringlich zu sein. Wählen Sie aus vier stilvollen Farben aus.

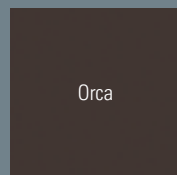
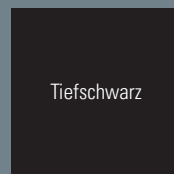

* Modelle sind auch mit verkürzten Flächenfräsungen erhältlich (30 mm zur Türblattkante).



Alle Modelle sind in Weiss lackiert WL10 (nach RAL 9010) wie auch in Brillantweiss WL16 (nach RAL 9016) erhältlich.

LOMBARDO



Lombardo 2810-5 LÖ 20

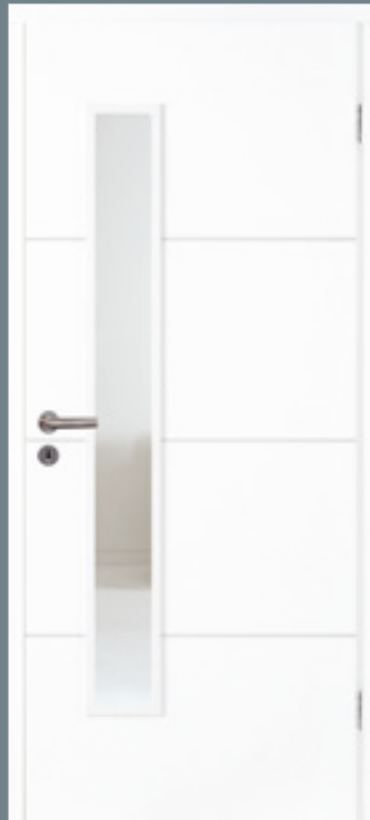

Lombardo 2810-8 LÖ 62



Unsere LOMBARDO ist auch mit verschiedenen Lichtausschnitten erhältlich.

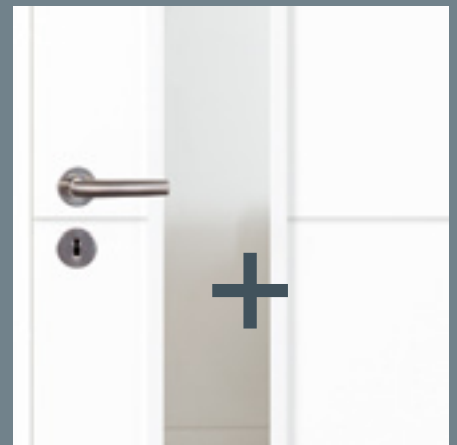

Lombardo 2800-1 LÖ 20,
stumpf



Lombardo 2810-3 LÖ 20,
stumpf



Lombardo 2800-4 LÖ 62,
stumpf





Lombardo 2810-3*, stumpf



Lombardo 2810-5*, stumpf



Lombardo 2810-2, stumpf



Lombardo 2810-8, stumpf



Lombardo 2800-1*, stumpf

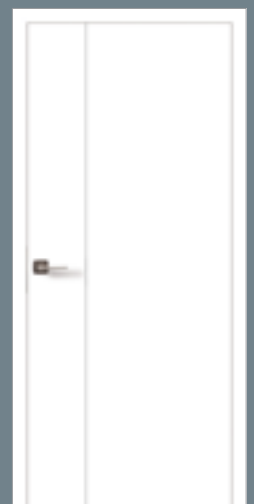

Lombardo 2800-4*, stumpf

! Alle Modelle sind stumpf einschlagend oder gefälzt erhältlich.

! * Modelle sind auch mit verkürzten Flächenfräsungen erhältlich (30 mm zur Türblattkante).



Für das gewisse Etwas:
Unsere Glasleisten erhalten
Sie in verschiedenen Farben.

WEISS LACKIERT



Optima 30, stumpf
Brillantweiss WL16
(nach RAL 9016)



Optima LÖ 20
Weiss lackiert WL10
(nach RAL 9010)



Optima LÖ 14
Weiss lackiert WL10
(nach RAL 9010)



Optima LÖ 40
DuriTop Uni Weisslack
(nach RAL 9010)



Optima LÖ 62 (schlosseitig)
Brillantweiss WL16 (nach RAL 9016)
Glasleiste: DuriTop Spezial Orca

UNSERE STIL- TÜREN

WEISS MIT STARKEM
CHARAKTER





Altera 8904 LA, stumpf

ALTERA



Altera 8901



Altera 8901 LA

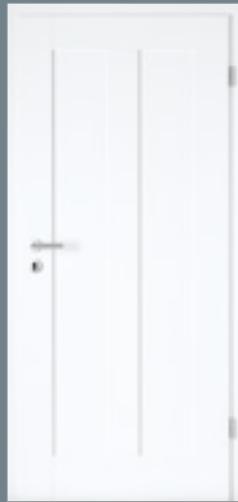

Altera 8902 S



Altera 8902 S LA



Altera 8902



Die massive Konstruktion unserer ALTERA verleiht ihr eine besonders hohe Stabilität.

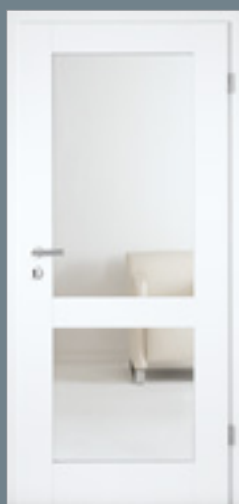

Altera 8902 LA



Altera 8903, stumpf



Altera 8903 LA, stumpf



Altera 8904*

STIBA PLUS



Stiba Plus 2F



Stiba Plus 2FB



Stiba Plus 4F





Unsere STIBA PLUS präsentiert sich in vielen verschiedenen Varianten und fügt sich in jeden Wohnstil ein.

Stiba Plus 4F

Stiba Plus 4F LA-9FG



STIBA PLUS

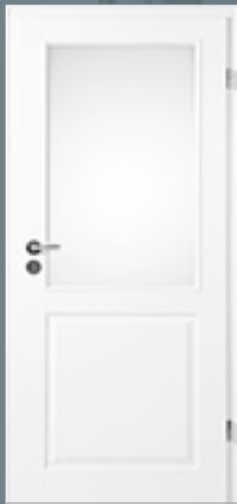

Stiba Plus 3F LA-1G

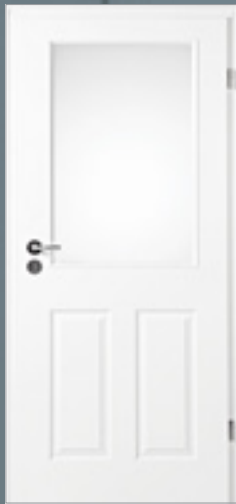

Stiba Plus 4F LA-1G

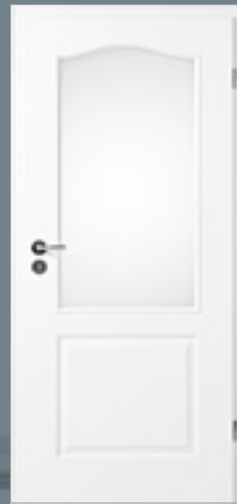

Stiba Plus 2FB LA-1G



Stiba Plus 2FB LA-6G*



Stiba Plus 3F LA-6G*

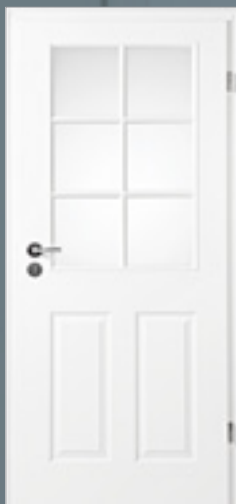

Stiba Plus 4F LA-6G*



Stiba Plus 4F LA-2G

Eine Lichtöffnung erzielt eine völlig neue Wirkung. Wählen Sie das passende Glas dazu aus unserem Glassortiment. (siehe Seite 108)



* Ab 900 mm Türbreite wird die Ausführung LA-9G anstelle LA-6G hergestellt.



Die aufgesetzten Leisten verleihen unserer BLANKENESE eine klassische und vornehme Optik.

BLANKENESE

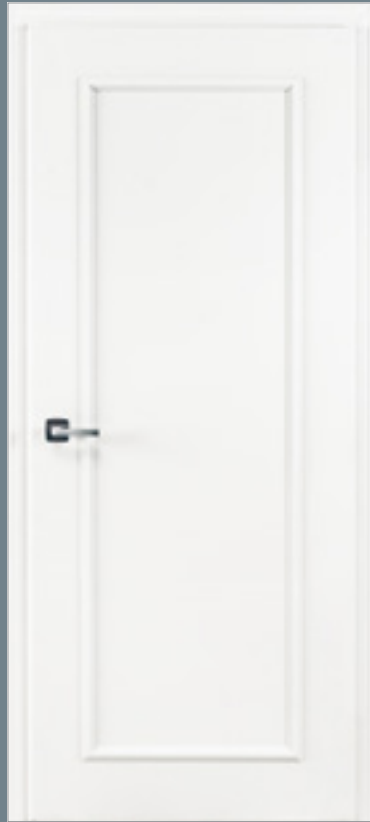

Blankenese 1F
mit verdeckt liegendem Türband TECTUS TE380



Blankenese 2F
mit verdeckt liegendem Türband TECTUS TE380



Blankenese 3F



Blankenese 3FG



Blankenese 4FS

UNSERE DURITOP- COLLECTION

OBERFLÄCHEN
NEU ERLEBEN



DURITOP-COLLECTION



Oberfläche:
DuriTop Struktur Sandeiche*
Zarge DuriTop Uni Grau

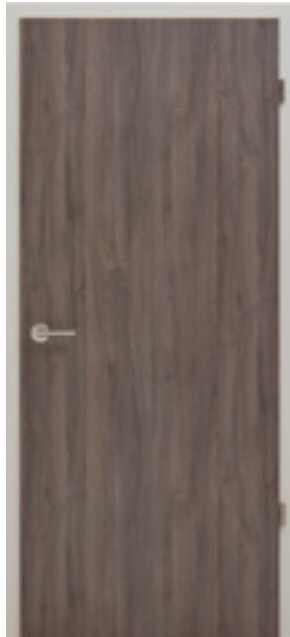

Oberfläche:
DuriTop Struktur Steineiche*
Zarge DuriTop Uni Grau

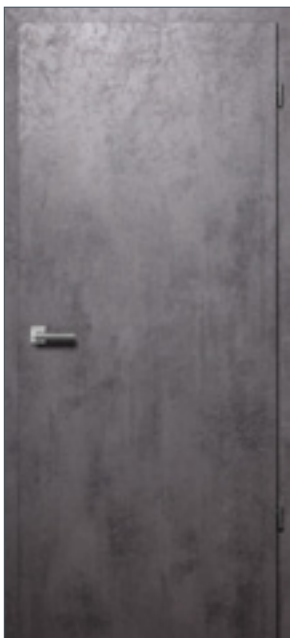

Oberfläche:
DuriTop Spezial Concrete Anthrazit*



Oberfläche:
DuriTop Spezial Concrete UltraWeiss*





DuriTop ist ein Laminat, das aus dem kontinuierlichen Verpressen mehrerer Lagen Papier mit härtemdem Melamin-Kunstharz entsteht. DuriTop Oberflächen sind äusserst widerstandsfähig sowie kratz-, abrieb- und stossfest.

Oberfläche: DuriTop Spezial Concrete Anthrazit



Oberflächen, wie von
der Natur geschaffen:
Unsere DURITOP
STRUKTUR.



DURITOP-COLLECTION

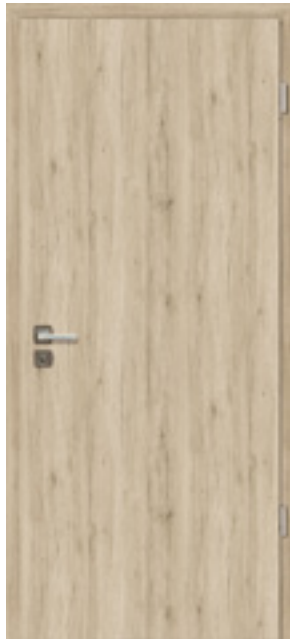

Oberfläche:
DuriTop Struktur Eiche Barrique*



Oberfläche:
DuriTop Struktur Raucheiche*

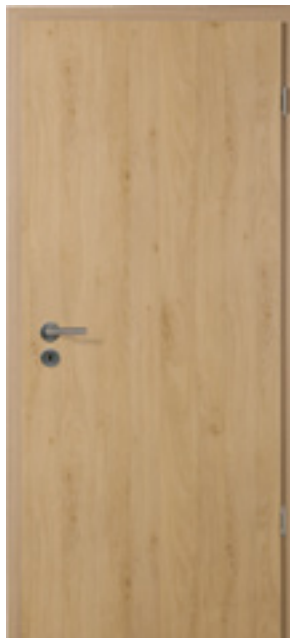

Oberfläche:
DuriTop Struktur Eiche Crema Rustikal*

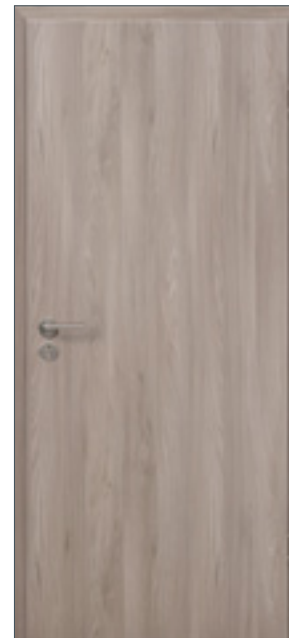

Oberfläche:
DuriTop Struktur Sandeiche*



* Sandeiche, Eiche Barrique, Raucheiche und Eiche Crema Rustikal sind „Oberflächen mit fühlbarer Struktur“.

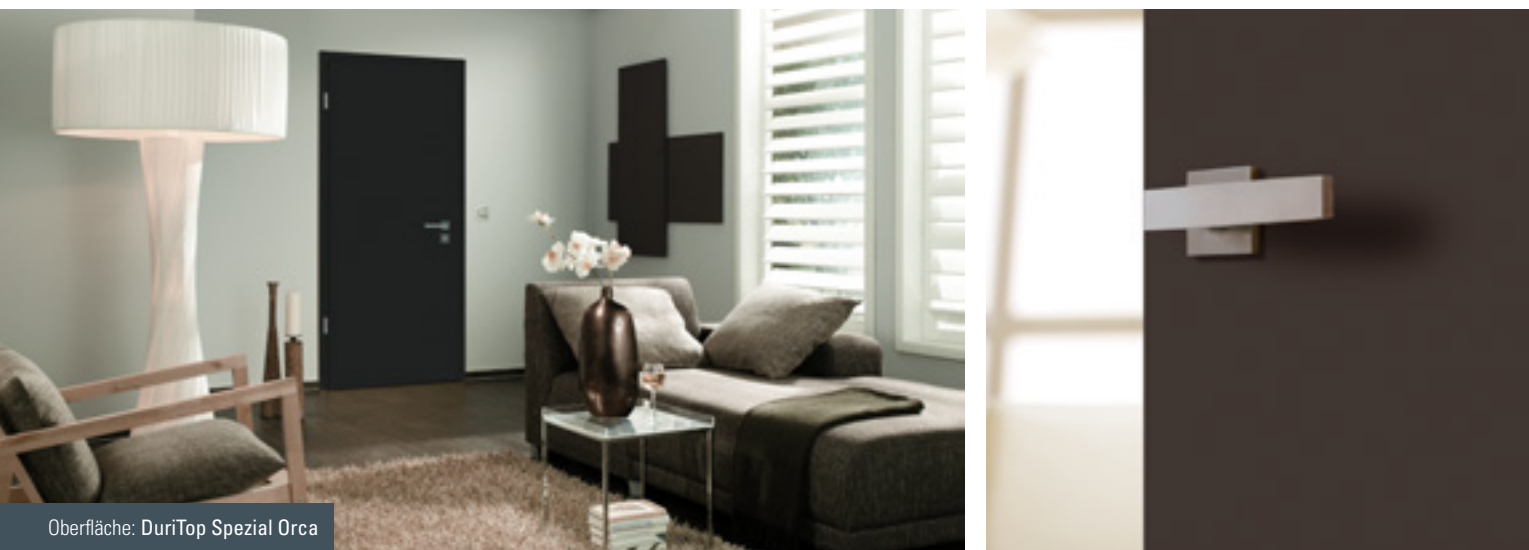

Oberfläche: DuriTop Spezial Orca

DURITOP-COLLECTION

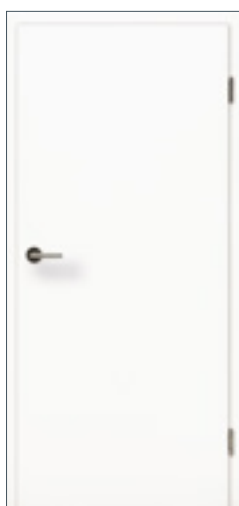

Oberfläche:
DuriTop Uni UltraWeiss



Oberfläche:
DuriTop Uni Weiss



Oberfläche:
DuriTop Uni Grau



Oberfläche:
DuriTop Spezial Flint Grey

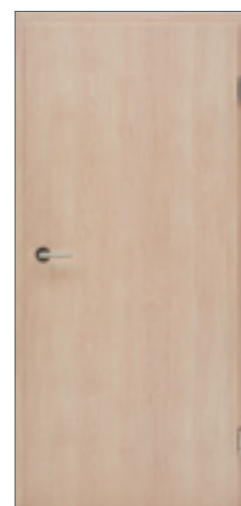

Oberfläche:
DuriTop Repro Nova Ahorn



Oberfläche:
DuriTop Repro Rotbuche hell



Oberfläche:
DuriTop Spezial Orca

UNSERE MATTLACK- OBERFLÄCHEN

FÜHLBAR
SEIDIG-WEICH



MATTLACK-OBERFLÄCHEN



Oberfläche: Staubgrau ML37 (nach RAL 7037)



Oberfläche:
Graphit ML24 (nach RAL 7024)
Zarge VZ-6, Furnier Eiche lackiert



Oberfläche:
Creme ML01 (nach RAL 9001)
Zarge VZ-6, DuriTop Spezial Orca



Mit unseren Mattlack-Oberflächen sind Fingerabdrücke passé.



Oberfläche:
Staubgrau ML37 (nach RAL 7037)
Zarge VZ-6, DuriTop Spezial Orca

UNSERE URBAN- COLLECTION

DESIGN & QUALITÄT
AM PULS DER ZEIT





Offen für den Wow-Effekt? Unsere URBAN Türen setzen Akzente – passend zu Ihrem individuellen Wohnstil.

URBAN-COLLECTION

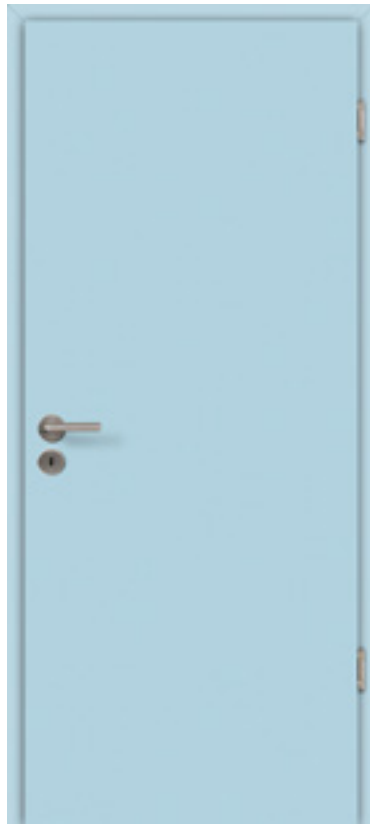

Oberfläche:
Urban Uni Trend Cruise



Oberfläche:
Urban Uni Trend Shark

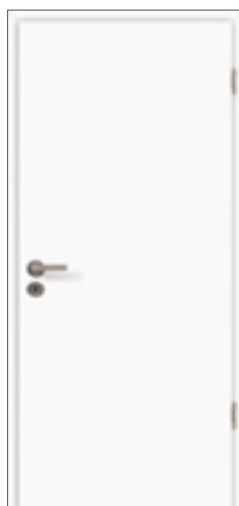

Oberfläche:
Urban Uni Trend Cloud

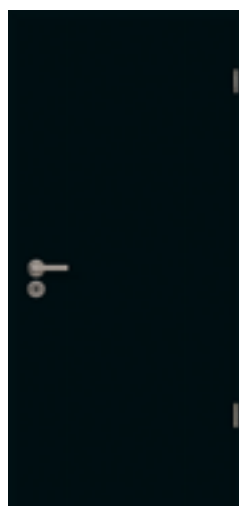

Oberfläche:
Urban Uni Trend Raven



Oberfläche:
Urban Uni Trend Cayenne

URBAN-COLLECTION



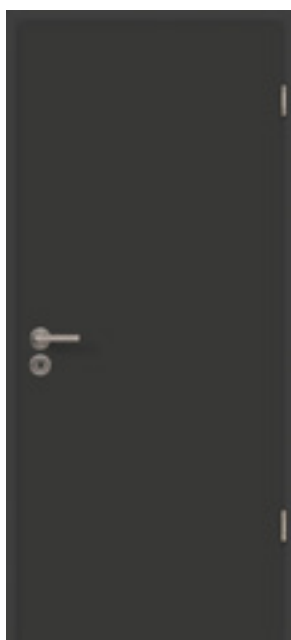

Oberfläche:
Urban Uni Farben Orca



Oberfläche:
Urban Uni Farben Titan



Oberfläche:
Urban Uni Farben Champagne



Oberfläche:
Urban Uni Farben Chili

URBAN-COLLECTION



Oberfläche:
Urban Holz Repro Cosmo Buche

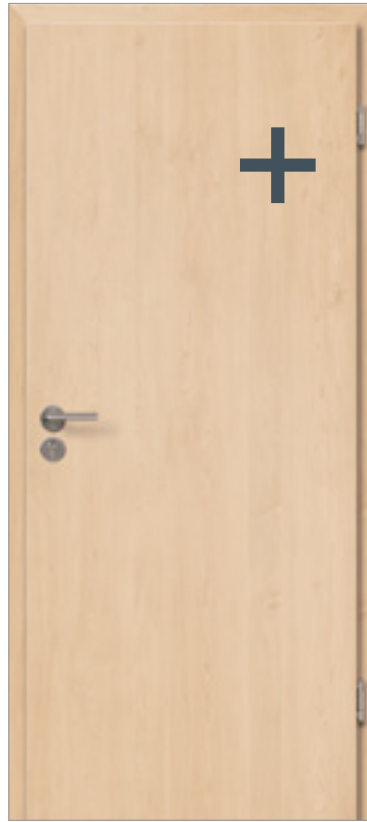

Oberfläche:
Urban Holz Repro Crest Maple

Der mehrlagige Aufbau und die Qualität der eingesetzten Materialien, machen HPL-Schichtstoffe äusserst widerstandsfähig gegenüber mechanischer, thermischer oder chemischer Beanspruchung.





Oberfläche:
Urban Holz Repro
Arcadia Cherry



Oberfläche:
Urban Holz Repro
Ulme Périgord

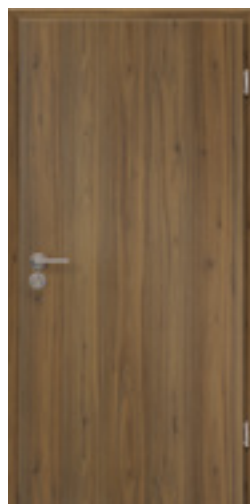

Oberfläche:
Urban Holz Repro
Walnut Grove



UNSERE FURNIER TÜREN

IN DER NATUR
ZU HAUSE





Ticino 2430, Furnier Eiche, Blume/Streifer

TICINO

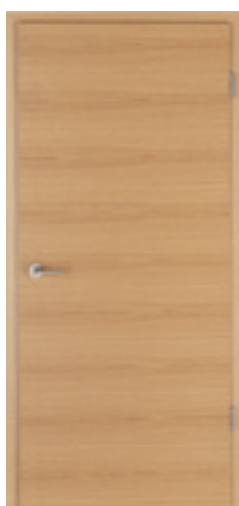

Ticino 2410
Furnier Eiche, Streifer



Ticino 2410 LÖ 62
Furnier Eiche, Streifer



Ticino 2411
Furnier Eiche europ. astig
Quer: Streifer
Längs: Blume



Ticino 2411
Furnier Eiche europ.
Quer: Streifer
Längs: Streifer



Ticino 2411 LÖ 62
Furnier Eiche europ.
Längs: Streifer
Quer: Streifer

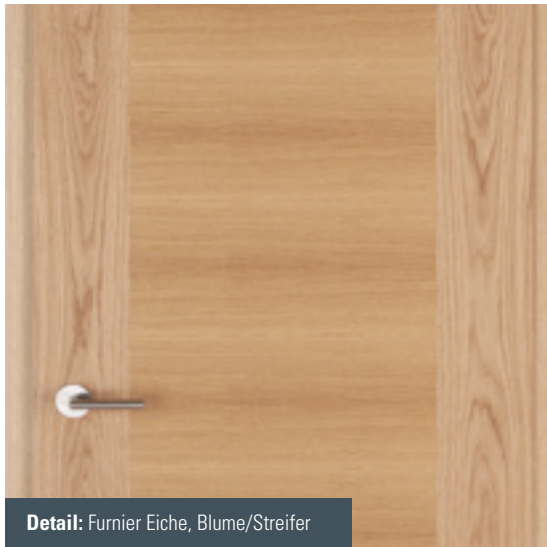

Detail: Furnier Eiche, Blume/Streifer

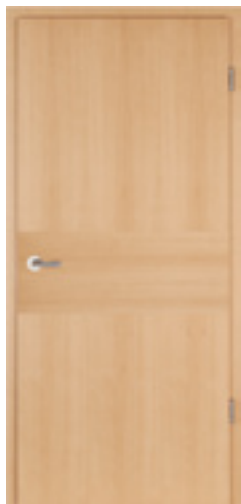

Ticino 2420
Furnier Buche
Quer: Streifer
Längs: Streifer



Ticino 2430
Furnier Eiche
Längs: Blume
Quer: Streifer

FURNIER LIVING



Optima 30, Living
Furnier Ahorn kanad.



Optima 30, Living
Furnier Eiche europ. astig



Natur in ihrer
schönsten Form

Die Türen unserer LIVING-COLLECTION
bestechen durch kraftvolle, lebhaft
Oberflächen. Ihre Zeichnungen sind
Zeugnis natürlichen Lebens und jede
Tür hat ihr ganz eigenes, unverwechsel-
bares Gesicht.

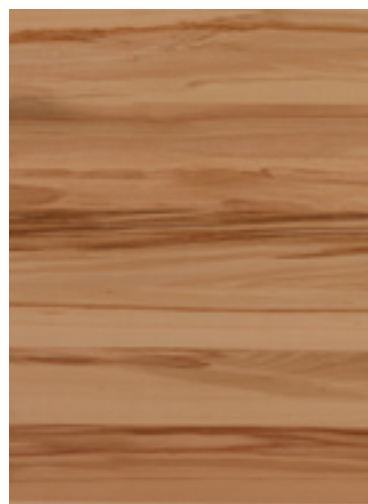



Optima 30, Living, Furnier Eiche europ. astig



Optima 30, Living
Furnier Esche



Optima LÖ 14, Living
Furnier Braunkernbuche



Optima LÖ 23, Living
Furnier Eiche europ. astig



Optima LÖ 62, Living
Furnier Eiche

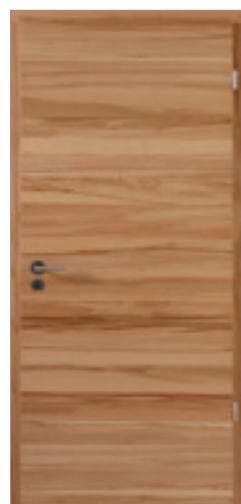

Optima 30, Living
Furnier Braunkernbuche



Unsere FURNIER CLASSIC
Türen vereinen zeitloses
Design und gemütlichen
Charme.

FURNIER CLASSIC



Optima LÖ 23, Classic
Furnier Ahorn kanad.

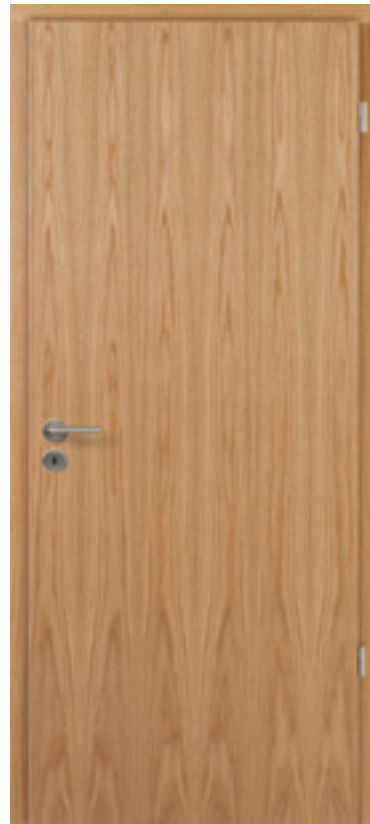

Optima 30, Classic
Furnier Eiche

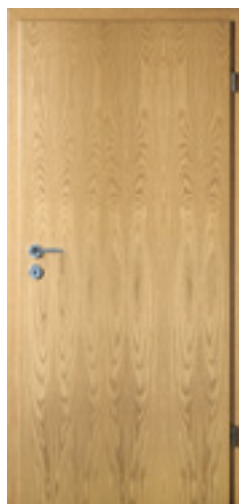

Optima 30, Classic
Furnier Eiche spez. hell

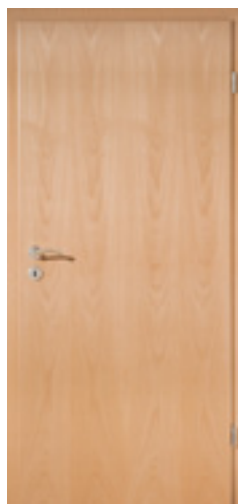

Optima 30, Classic
Furnier Buche



Optima LÖ 62, Classic
Furnier Buche

UNSERE LANDHAUS TÜREN

GEMÜTLICHKEIT PUR



LANDHAUSTÜREN



2F
Fichte lackiert



3F
Fichte lackiert



In der Natur liegt die Kraft: Unsere LANDHAUSTÜREN bringen Ruhe ins Zuhause und überzeugen durch besondere Stabilität.





2F LA-1G
Fichte lackiert



2F LA-6G*
Fichte lackiert



UNSERE SCHIEBE- TÜREN

LEICHTIGKEIT
MIT SYSTEM



LIBERTY



SILENCE



INFINITY



Schiebetürsystem Infinity v.d.W., Lombardo 2810-8, Weiss lackiert WL10 (nach RAL 9010)



Schiebetürsystem Infinity v.d.W., Basic 29-3, Satinato mit Rille



Detail: Schiebetürsystem Infinity

CLASSIC



Schiebetürsystem Classic v.d.W., Optima 30, Weiss lackiert WL10 (nach RAL 9010)



Schiebetürsystem Classic i.d.W.*, Optima 30, Weiss lackiert WL10 (nach RAL 9010)



Detail: Schiebetürkasten Brillantweiss WL16 (nach RAL 9016)

! * Das Schiebetürsystem Classic i.d.W. ist auch für Ganzglastüren möglich.

EDELSTAHL



Schiebetürsystem Edelstahl v.d.W., Lombardo 2810-8, Weiss lackiert WL10 (nach RAL 9010)



Detail: Schiebetürsystem Edelstahl v.d.W

ROTELLA



Schiebetürsystem Rotella „Puristo G“ v.d.W., Ganzglastür Basic, Satinato



Detail: Schiebetürsystem Rotella „Puristo G“



Detail: Schiebetürsystem Rotella „Rondo G“

SCHIEBETÜRSYSTEME

Liberty

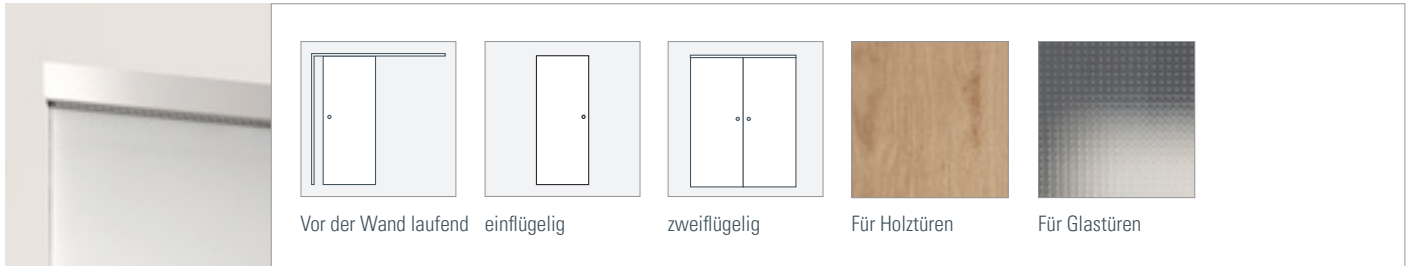

Oberfläche: Edelstahl-Optik, optional mit Selbsteinzug inkl. Dämpfung erhältlich (ab Türblattbreite 450 mm).

Liberty E-Antrieb

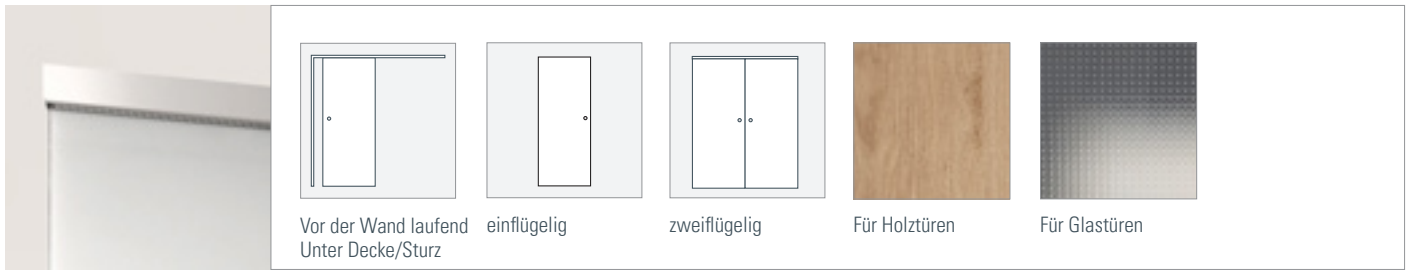

Oberfläche: Edelstahl-Optik, optional mit Funktaster, Wandtaster oder Bewegungsmelder erhältlich.

Silence

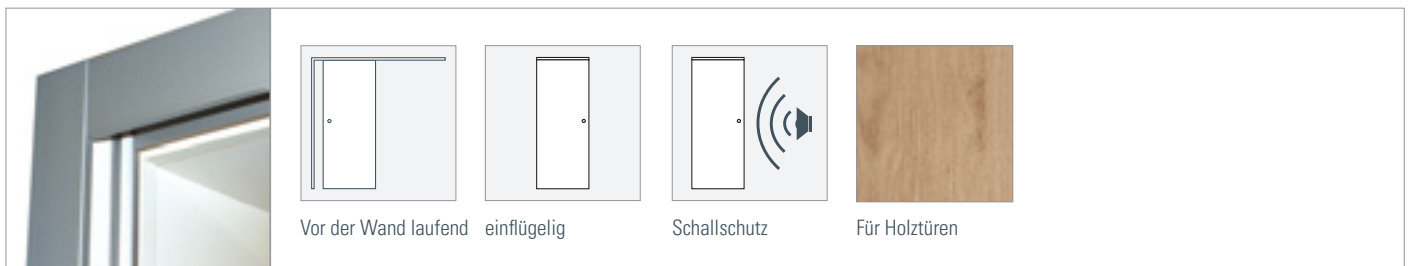

Oberfläche: Edelstahl-Optik, optional mit Selbsteinzug inkl. Dämpfung erhältlich.

Edelstahl

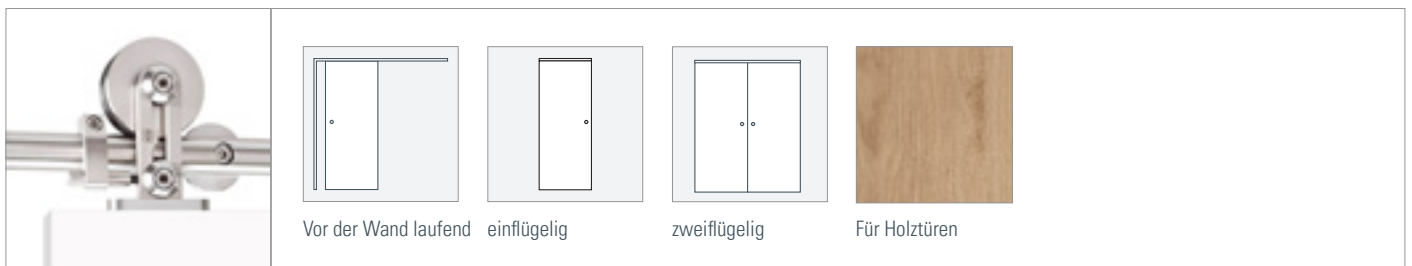

Oberfläche: Edelstahl geschliffen

Rotella „Rondo G“ | „Puristo G“

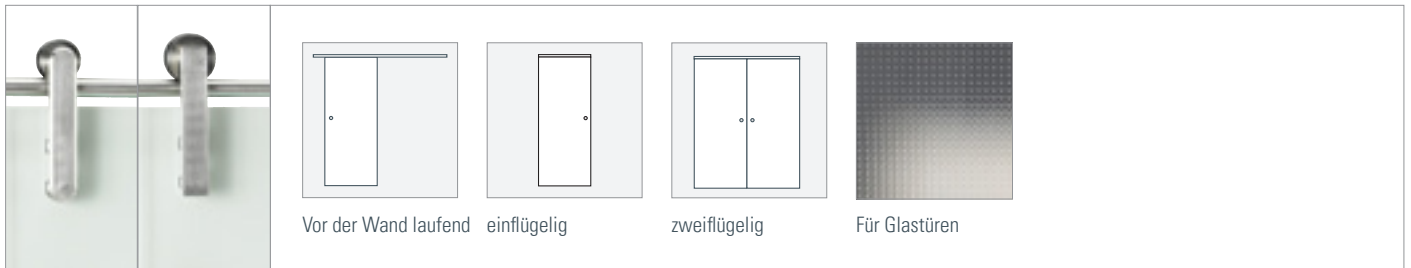

Oberfläche: Edelstahl

Infinity

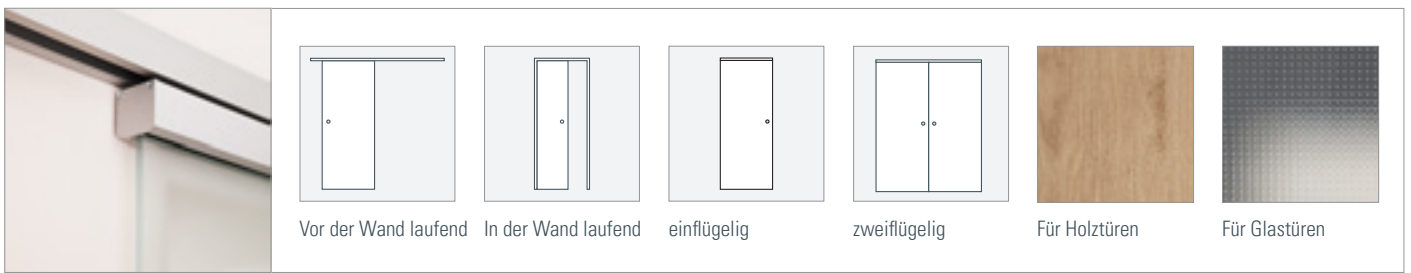

Oberfläche: Aluminium EV1 eloxiert (silberfarben), optional mit Selbsteinzug inkl. Dämpfung erhältlich (ab Türblattbreite 840 mm bei Holz / ab 810 mm bei Glas).
Alternativ wählen Sie das Liberty-Schiebetürsystem.

Classic

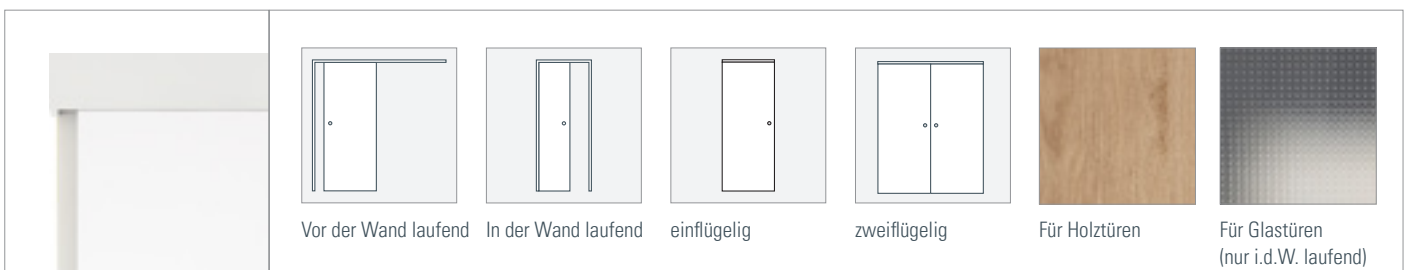

UNSERE GANZGLAS TÜREN

NEUE PERSPEKTIVEN



GANZGLASTÜREN TREND-DESIGN



Geradlinig? Wellig?
Oder doch lieber
Ecken und Kanten?
Jede unserer
GANZGLASTÜREN mit
Laserggravur hat ihren
eigenen Charakter. Und
welche passt zu Ihnen?

Lombardo 29-16, Weissglas*



Lombardo 29-35*
Weissglas



Lombardo 29-17*
Weissglas

GANZGLASTÜREN BASIC



Basic, Mastercarré



Basic
Klarglas



Basic, 4 Streifen
Satinato, Streifen klar



Basic
Satinato



Basic
Mastercarré



GANZGLASTÜREN BASIC



Basic 29-1
Satinato mit Rille
2 Längsrillen geschliffen



Basic 29-3
Satinato mit Rille
4 Querrillen geschliffen



Basic 29-4
Satinato/Klarglas/Rille
1 Längsrille geschliffen



Basic 29-5
Satinato mit Rille
2 Querrillen geschliffen



Basic 39-1
Satinato mit Rille
Dreiecke aus Rillen geschliffen



Basic 39-2
Satinato mit Rille
Geschwungene Rillen geschliffen



Basic 49-1
Satinato/Klarglas
Schlossseitige Schattierung



Basic 49-3
Satinato/Klarglas
6 Linien Klar, abgesetzt



Basic 59-1
Klarglas/Satinato/Siebdruck
Motiv Satinato, Siebdruck rot



Basic 59-2
Satinato/Klarglas/Siebdruck
Quadrate klar, Siebdruck rot



Sie haben die Wahl: Auch unsere GLASRAHMENTÜREN erhalten Sie in vielfältigen Designs und Ausführungen.



GLASRAHMENTÜREN



2501
mit dreiseitigem Fries
Klarglas



2501
mit dreiseitigem Fries
Glas Satinato

UNSERE FUNKTIONS- TÜREN

GUT GESCHÜTZT



EINBRUCHSCHUTZ

Sicherheit von der Polizei empfohlen

Wussten Sie, dass viele herkömmliche Haus- und Wohnungstüren allein mit körperlicher Gewalt, also ohne Einbruchwerkzeuge, aufgebrochen werden können? Es dauert dann meist nur wenige Sekunden, bis der Täter drinnen ist. Häufig völlig unbemerkt.

Designauswahl

Unsere einbruchhemmenden Türen vereinen Design und Funktion. Sie sind in den verschiedensten Oberflächen und Modellen erhältlich und können sich so harmonisch in das Raumkonzept Ihrer Wohnung einfügen oder als Raumgestalter elegante Akzente setzen. Bei der Schliess- und Öffnungsseite Ihrer Tür müssen Sie sich nicht für eine Oberfläche entscheiden – Sie können auch zwei verschiedene Dekore auswählen.

EIN GUTES GEFÜHL

Einbruchhemmende Türen werden in sogenannte Widerstandsklassen eingeteilt. Die Auswahl der Widerstandsklasse sollte unter Berücksichtigung der Lage des Gebäudes, der Nutzung und des Sachwertinhalts erfolgen. In der Praxis kommen am häufigsten die Widerstandsklassen RC (Resistance class) 1 bis 3 zum Einsatz.



TIPPS FÜR EINEN WIRKUNGSVOLLEN EINBRUCHSCHUTZ:

- Nur geprüfte einbruchhemmende Haus- und Wohnungseingangstüren (Elemente) mit Sicherheitsbeschlag einsetzen.
- Die fachgerechte Montage ist Voraussetzung für die einwandfreie Funktion und dauerhafte Gebrauchstauglichkeit von Wohnungseingangstüren. Dies gilt natürlich auch für nachträglich montierte Nachrüstprodukte.
- Wenn ein Schlüssel verloren geht, sollte der Schliesszylinder getauscht werden.
- Die Wohnungstür nicht nur ins Schloss fallen lassen, sondern zusätzlich selbstverriegelnde Schlösser einsetzen.
- Den Wohnungsschlüssel niemals vor der Haustür verstecken. Einbrecher kennen die üblichen Verstecke.
- Türspione und Sperrbügel verwenden – ein gesundes Misstrauen gegenüber Fremden ist ratsam.

DREIFACHVERRIEGELUNG 3
SCHLIESSPUNKTE (ALS ZUBEHÖR)



VERSTÄRKTE BANDTASCHEN |
SPEZIALBAND



ALUMINIUMEINLAGE (OPTIONAL)



SPION (ALS ZUBEHÖR)



VOLLSPANEINLAGE
BZW. SPEZIALEINLAGEN

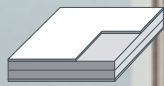

SICHERHEITS-
SCHUTZBESCHLAG (ALS ZUBEHÖR)



VERSTÄRKTES SCHLIESSBLECH



VERSTÄRKTE BANDTASCHEN |
SPEZIALBAND



ABSENKBARE BODENDICHTUNG
(ALS ZUBEHÖR)



Empfohlene Ausstattung für Wohnungseingangstüren



RC2 Einbruchschutz
Widerstandsklasse RC2



Schallschutz
Schallschutzklasse 3, $R_{w,R} = 37$ dB



Klimaklasse III
Standfestigkeit des Türblattes bei Temperaturunterschieden

Aufgrund der Energieeinsparverordnung (EnEV) und modernem umweltbewussten Bauen (Niedrigstenergiegebäude) werden Treppenhäuser von Mehrfamilienhäusern oft nicht mehr beheizt. Es entsteht ein hohes Differenzklima zwischen Wohnung und Flur, sodass für Wohnungseingangstüren die Klimaklasse III empfohlen wird.

Siehe RAL-GZ 426 und ifz Info „Verformung von Innentüren“



KLIMAKLASSE

Die ist ganz dicht

Drinnen mollig warm, draussen feucht und kühl: Die Klimaklasse gibt an, wie formstabil eine Tür bei unterschiedlichen klimatischen Raumbedingungen ist. Denn wenn sich eine Tür verformt, verliert sie ihre Dichtigkeit und es geht unnötig Energie verloren. Das ist schlecht für das Klima in den eigenen vier Wänden, fürs Portemonnaie und für die Umwelt.

Bei Wohnungseingangstüren ist die Differenz zwischen den Temperaturen und der Luftfeuchtigkeit drinnen und draussen naturgemäss besonders hoch. Achten Sie deshalb auf die passende Klimaklasse, um Energieverluste und Kosten zu vermeiden und das Klima zu schützen.

Welche Klimaklasse passt zu Ihnen?

Die Güte- und Prüfbestimmungen RAL-GZ 426 definieren drei Klimaklassen:

Einsatzort	Klimaklasse		
	I	II	III
Wohnungsinnentüren zum Wohn-, Arbeits-, Schlaf- und Kinderzimmer	■		
Küche, Abstellraum	■		
Bad, WC	■	■	
Wohnungseingangstüre			■
Türen zu nicht ausgebautem Dachgeschoss			■
Kellerabgangstüren		■	

Unser Tipp: Wir empfehlen bei langanhaltend hoher Luftfeuchtigkeit z.B. durch örtliche Gegebenheiten eine Klimaklasse höher zu wählen.

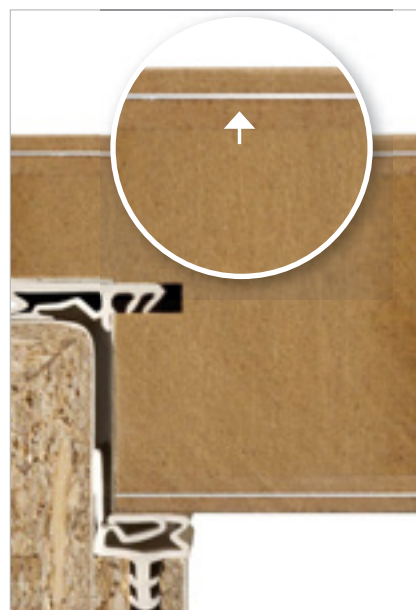

Die Alu-Verbundabsperung für Klimaklasse III sorgt für eine erhöhte Stabilität im Differenzklima.

Was ist der U-Wert?

Der U-Wert (auch Wärmedurchgangskoeffizient) gibt an, wieviel Wärme pro Stunde, pro m² Türfläche, einer bestimmten Dicke hindurchgeht: Der U-Wert ist somit ein Verlustwert. Je kleiner der U-Wert ist, desto besser ist die Wärmedämmung.



Auch für Kinderzimmer,
Arbeitszimmer und
Schlafzimmer.

SCHALLSCHUTZ

Laut sein erlaubt!

Sie haben ein lautes Hobby? Sie wohnen an einer befahreneren Strasse? Oder Sie brauchen mehr Ruhe zum Arbeiten? Dann sollten Sie bei unseren Schallschutzlösungen ganz Ohr sein: Wir bieten unsere Türen mit unterschiedlichen Schalldämmwerten an – ganz auf Ihre Bedürfnisse angepasst.

Empfohlene Schallschutzklassen für Wohnungseingangstüren

- **Schallschutzklasse 1** bei Wohnungseingangstüren oder Zimmertüren (z.B. Arbeitszimmer) hinter denen sich erst ein/eine Flur/Diele befindet.
- **Schallschutzklasse 3** bei Wohnungseingangstüren hinter denen sich direkt ein Wohnraum befindet (z.B. Appartements).

Unsere Schallschutzlösungen



Die mechanisch absenk-
bare Bodendichtung
hindert Schall und Zugluft.

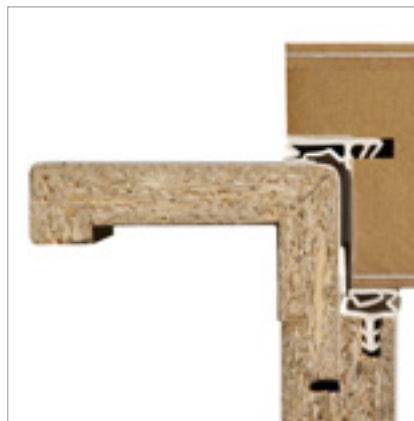

Zwei Dichtungsebenen durch die integrierte Türfalz-
dichtung und die akustisch wirksame Zargendichtung.



Schalldämmung durch mehrlagigen Aufbau.

Darauf sollten Sie achten!

- Der angegebene Schalldämmwert kann nur erreicht werden, wenn Sie alle Einbau- und Montagehinweise berücksichtigen.
- Nur geprüfte Türelemente verwenden (Prüfzeugnis des Herstellers beachten).
- Türelemente entsprechend den Vorgaben des Herstellers einbauen und einstellen (z.B. vollflächige Hinterfüllung der Zarge, korrektes Einstellen von Bodendichtung und Bändern).
- Voraussetzungen im Gebäude (Wandanschlüsse, Schallschutz von Decken und Boden) und Schallnebenwege (Installationsdosen, Schalter, Lüftungskanäle, usw.) berücksichtigen.
- Bei Teppichboden eine geeignete Bodenschiene einsetzen.



+ mit Sperrolive

+

Auch unsere Zargen bekommen keine „nassen Füße“ und werden nach strengsten Richtlinien geprüft.



FEUCHT- UND NASSRAUM

Weist Feuchtigkeit in die Schranken

Wasserdampf vom Duschen, Spritzwasser von plantschenden Kindern oder feuchte Handtücher: Badezimmertüren müssen jeden Tag einiges aushalten. JELD-WEN Feucht- und Nassraumtüren sind gemäss den hohen Anforderungen der Gütegemeinschaft für Innentüren aus Holz und Holzwerkstoffen e.V. geprüft und besonders widerstandsfähig und langlebig.

Zudem ist unser Feucht- und Nasseschutz für viele unterschiedliche Modelle und Designs erhältlich – so müssen Sie auch im Bad weder auf Form noch auf Funktion verzichten und dürfen ruhig mal 'ne grosse Welle machen.

Feuchtraum

Der Einsatz einer Feuchtraumtür ist erforderlich, wenn ein Türblatt **kurzfristig** einer Feuchteinwirkung auf der Oberfläche ausgesetzt ist, wie z.B. durch hohe Luftfeuchtigkeit oder direktes Spritzwasser.



Nassraum

Der Einsatz einer Nassraumtür ist erforderlich, wenn ein Türblatt **lang anhaltender** Einwirkung von Nässe und häufigem Spritzwasser ausgesetzt ist, wie z.B. bei Nasszellenbereichen in Krankenhäuser, Hotels und Badeanstalten.



UNSER ZUBEHÖR

RUND UM DIE TÜR



OBERFLÄCHEN ECHTHOLZ

Furnier



Ahorn kanad.



Eiche europ. astig



Eiche spez. hell



Eiche



Braunkernbuche



Buche



Mahagoni



Esche



Massivholz



Fichte lackiert

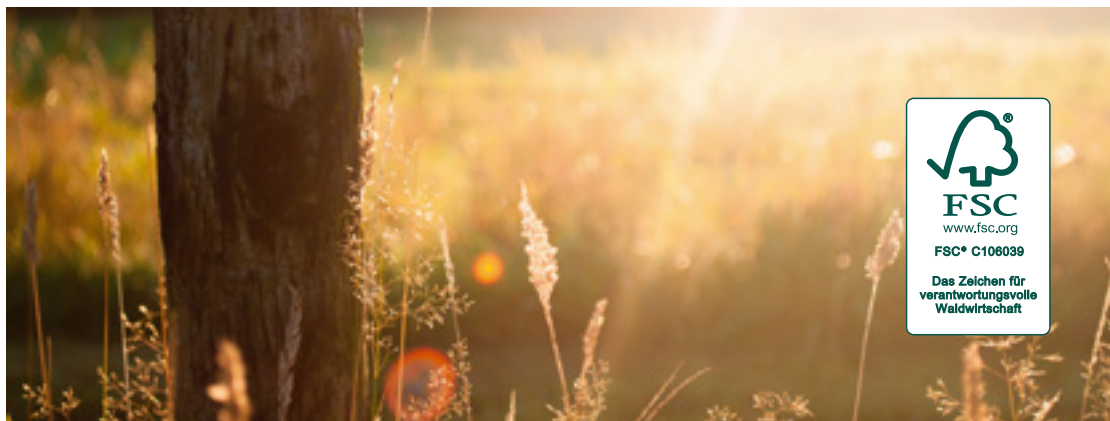

OBERFLÄCHEN LACK

Mattlack

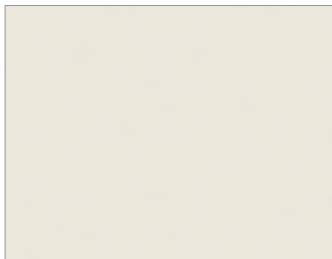

Creme ML01 (nach RAL 9001)

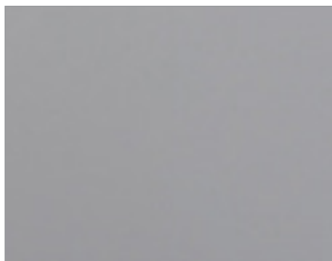

Staubgrau ML37 (nach RAL 7037)

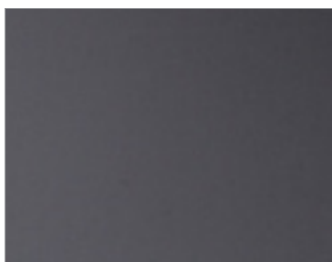

Graphit ML24 (nach RAL 7024)



Weisslack

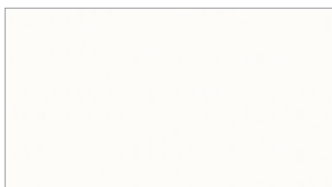

Weiss lackiert WL10 (nach RAL 9010)

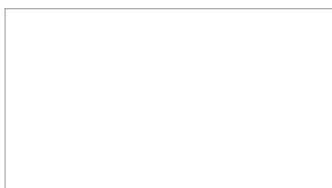

Brillantweiss WL16 (nach RAL 9016)



DURITOP-COLLECTION

Struktur



Eiche Barrique*



Sandeiche*



Eiche Crema Rustikal*



Raucheiche*

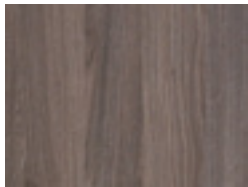

Steineiche*



Repro



Nova Ahorn



Eiche hell

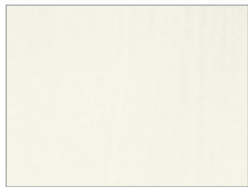

Samtesche weiss



Rotbuche hell

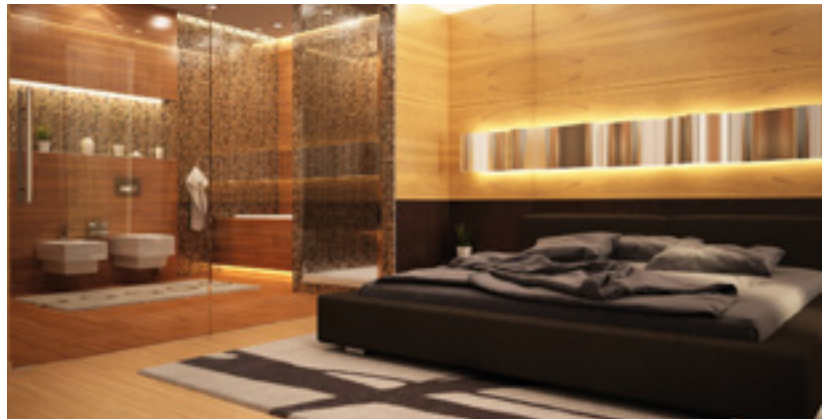

DuriTop ist ein Laminat, das aus dem kontinuierlichen Verpressen mehrerer Lagen Papier mit härtendem Melamin-Kunstharz entsteht. DuriTop Oberflächen sind äusserst widerstandsfähig sowie kratz-, abrieb- und stossfest. Aufgrund ihrer Oberflächendichte sind sie pflegeleicht und lösungsmittelbeständig, so dass sich Verschmutzungen und Kleberreste problemlos beseitigen lassen.

Spezial



Concrete hell



Concrete Anthrazit

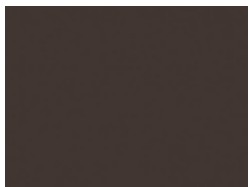

Orca



Flint Grey

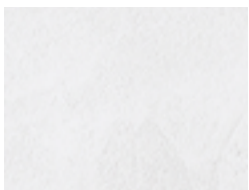

Concrete UltraWeiss



Uni

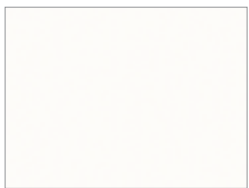

Weisslack

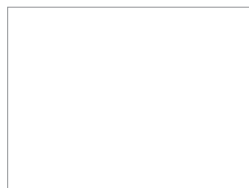

UltraWeiss

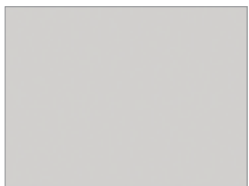

Grau

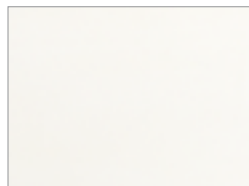

Weiss



URBAN-COLLECTION

Uni Farben



Sugar (JWU-W03)

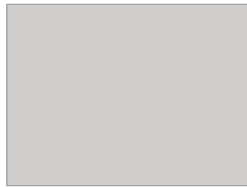

*Steam (JWU-G03)



*Frost (JWU-W01)

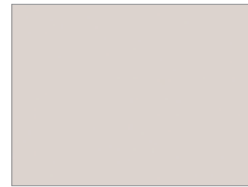

Smoke (JWU-G02)

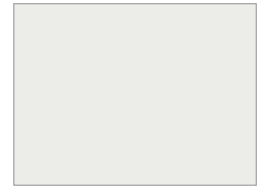

Dust (JWU-G01)

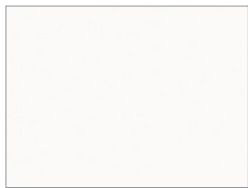

*Cloud (JWU-W02)

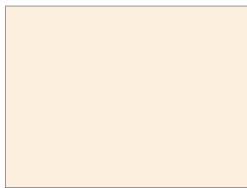

Champagne (JWU-W05)

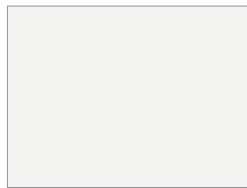

Swan (JWU-W04)

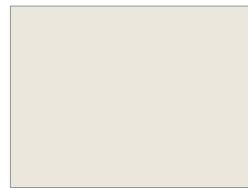

Cotton (JWU-W06)

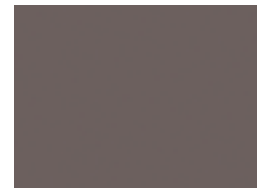

Titan (JWU-G05)



*Orca (JWU-C01)



*Raven (JWU-C02)



Chilli (JWU-C03)



*Dolphin (JWU-G04)

Uni Trend



Curry (JWU-C07)



Cayenne (JWU-C11)



Cruise (JWU-C10)



Zenith (JWU-C05)



Shark (JWU-C10)

Holz-Repro



Cosmo Buche (JWU-R01)



Crest Maple (JWU-R02)



Acadia Cherry (JWU-R03)



Ulme Périgord (JWU-R04)



Walnut Grove (JWU-R05)



HPL

HPL (High Pressure Laminate) ist ein Laminat, das aus dem Hochdruck-Verpressen mehrerer Lagen Papier mit härtendem Kunstharz entsteht. Der mehrlagige Aufbau und die Qualität der eingesetzten Materialien, machen HPL-Schichtstoffe äusserst widerstandsfähig gegenüber mechanischer, thermischer oder chemischer Beanspruchung.

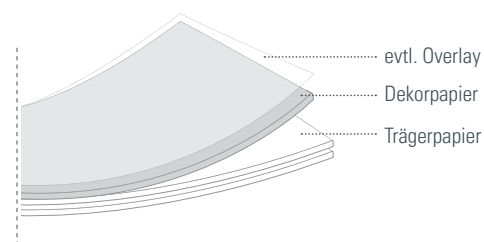

*SPOTLESS

Schichtstoffe sind auch in matter Ausführung erhältlich. Auf der matt gehaltenen, edel wirkenden Oberfläche sind Fingerabdrücke nahezu nicht mehr sichtbar.

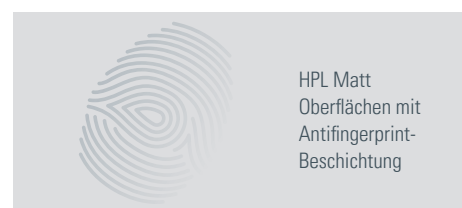

GLÄSER



Klarglas



Facette in Klarglas



Satinato



Satinato Schliff



Reflo



Reflo Schliff



Mastercarré weiss

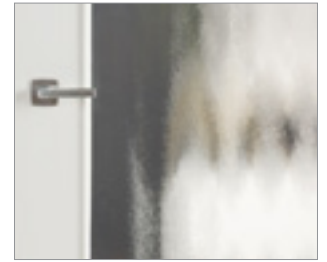

Chinchilla weiss

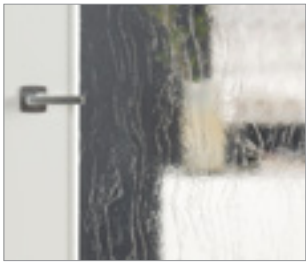

Gotik weiss

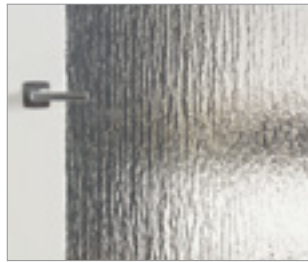

Silvit weiss ***

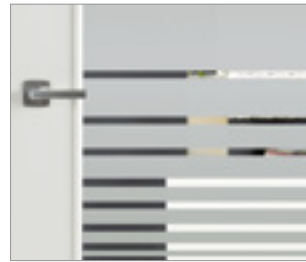

Siebdruck Beam

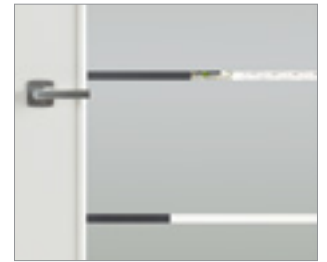

Siebdruck Lines 4

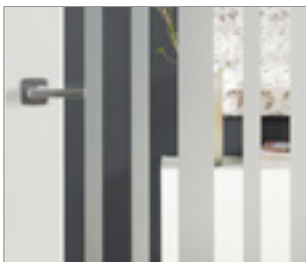

Visa klar **



Dekorglas Weimar **



Rillenschliff in Klarglas *



Rillenschliff in Satinato *

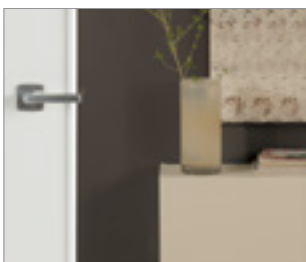

Parsol grau ***





Optima LÖ 23, Brillantweiss WL16 (nach RAL 9016), Glas Siebdruck Beam

ZARGEN



Profilzarge PZ-6*
profiliert

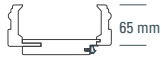

Montagezarge VZ-6
gerundet/gerundet

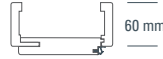

Montagezarge VZ-6
gerundet/gerundet

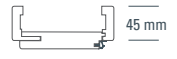

Montagezarge VZ-6
eckig/eckig

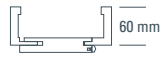

Montagezarge VZ-6
gerundet/stumpf



Blendrahmen
gerundet/gerundet



Massivholzzarge
profiliert



ZARGENAUSFÜHRUNGEN

Montagezarge VZ-6

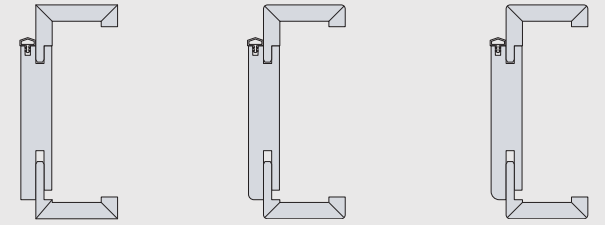

<p>Futterbrett: eckig Bekleidung: eckig Bekleidungsbreite: 60 mm Oberflächen: Furnier, HPL, Farblack, vorgrundiert</p>	<p>Futterbrett: gerundet, 4 mm Bekleidung: gerundet, 3 mm Bekleidungsbreiten: 45, 60, 80, 100, 120 mm Oberflächen: Weiss lackiert WL10 (nach RAL 9010), Brillantweiss WL16 (nach RAL 9016)</p>	<p>Futterbrett: gerundet, 6 mm Bekleidung: gerundet, 3 mm Bekleidungsbreite: 60 mm Oberflächen: DuriTop, vorgrundiert</p>
--	--	---

Montagezarge VZ-6, stumpf

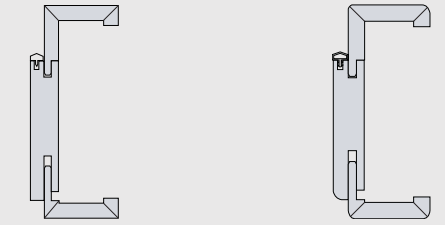

<p>Futterbrett: eckig Bekleidung: eckig Bekleidungsbreite: 60 mm Oberflächen: DuriTop, Furnier, Farblack, HPL, vorgrundiert</p>	<p>Futterbrett: gerundet, 6 mm Bekleidung: gerundet, 2 & 3 mm Bekleidungsbreite: 60 mm Oberflächen: Weiss lackiert WL10 (nach RAL 9010), Brillantweiss WL16 (nach RAL 9016)</p>
---	---

L-Profil (Schliessseite)

Klare Linien und konsequentes Design bilden die Grundlage für die moderne Architektur. Um die Stufigkeit von Futterbrett und Bekleidung auf der Schliessseite aufzuheben kann das L-Profil optional für die Montagezarge VZ-6, gefälzt und stumpf, eingesetzt werden.

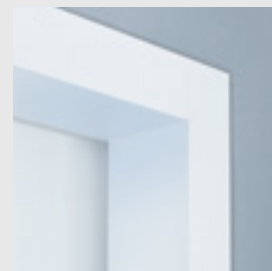

Schliessseite mit L-Profil

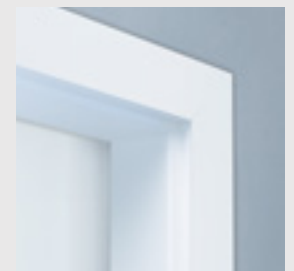

Schliessseite ohne L-Profil

Blendrahmen (Öffnungsseite)

Renovierungen leicht gemacht: Blendrahmen bestehen aus einem Rahmen, der einseitig auf die Wand montiert wird. Sie kommen häufig bei geringen Wandstärken oder speziellen Wandanschlüssen zum Einsatz, für die keine Zarge verwendet werden kann. Bestellbar sind sie in den Oberflächen Weiss lackiert WL10 (nach RAL 9010), Brillantweiss WL16 (nach RAL 9016) und jetzt auch in den gängigsten Oberflächen der DuriTop Collection.

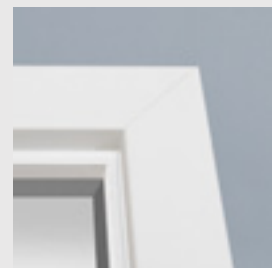

Blendrahmen



Schliessblech Blendrahmen

AUSFÜHRUNGEN



Britt LA-6G, 2-flg.*

Einflügelig, zweiflügelig, Seiten- und Oberlichter

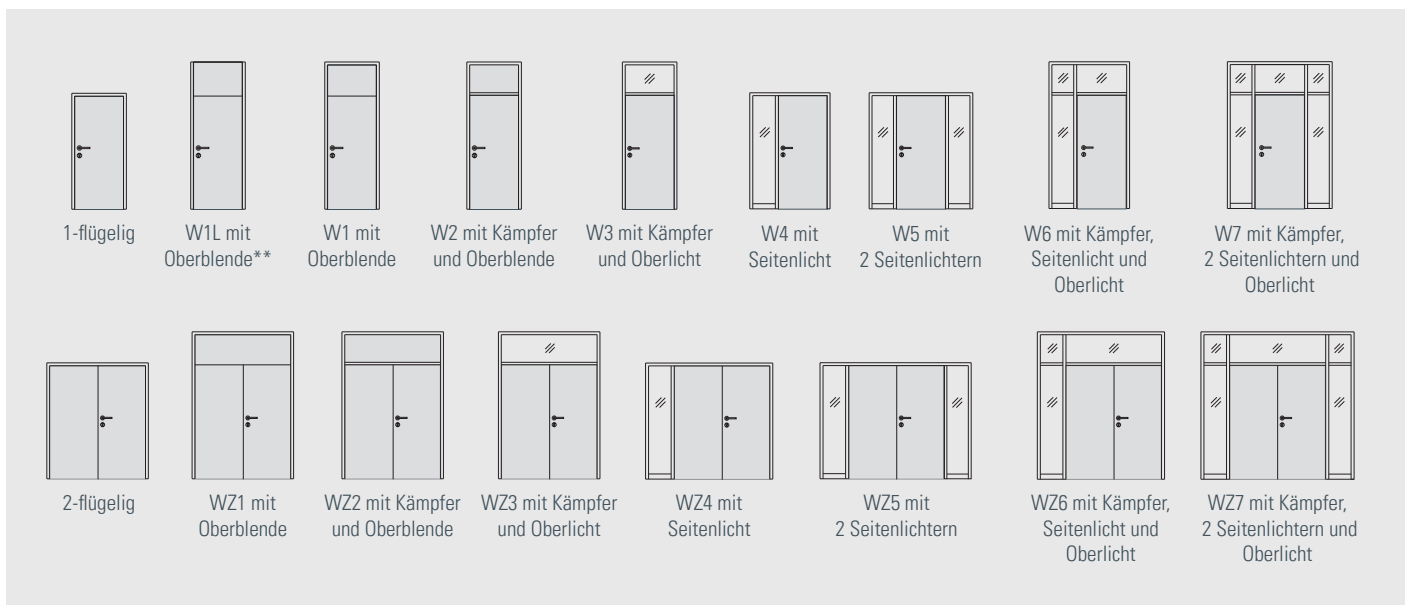

MITTELLAGEN

Das Innere einer Tür – auch Einlage genannt – richtet sich ganz nach den Anforderungen, die an die Tür gestellt werden. Die Mittellage entscheidet über das Gewicht und die Stabilität der Tür.

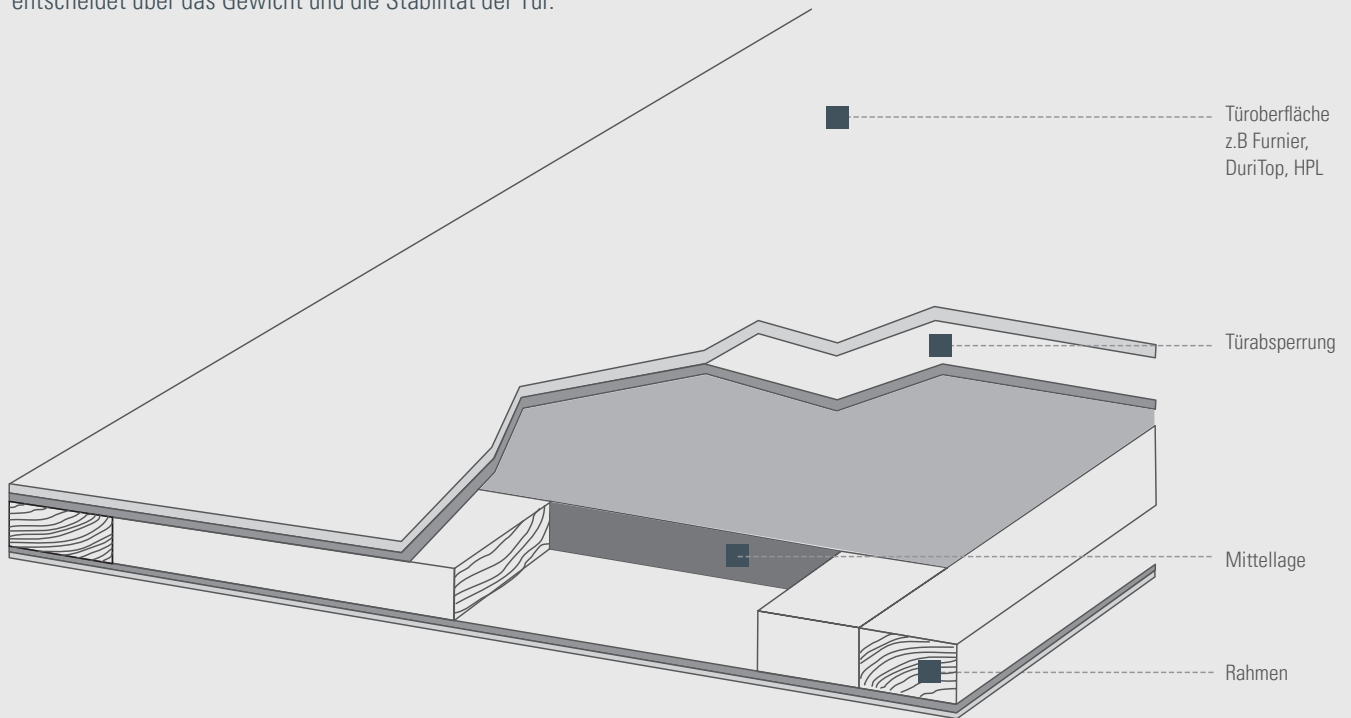

Das Innenleben einer Tür – Arten von Mittellagen

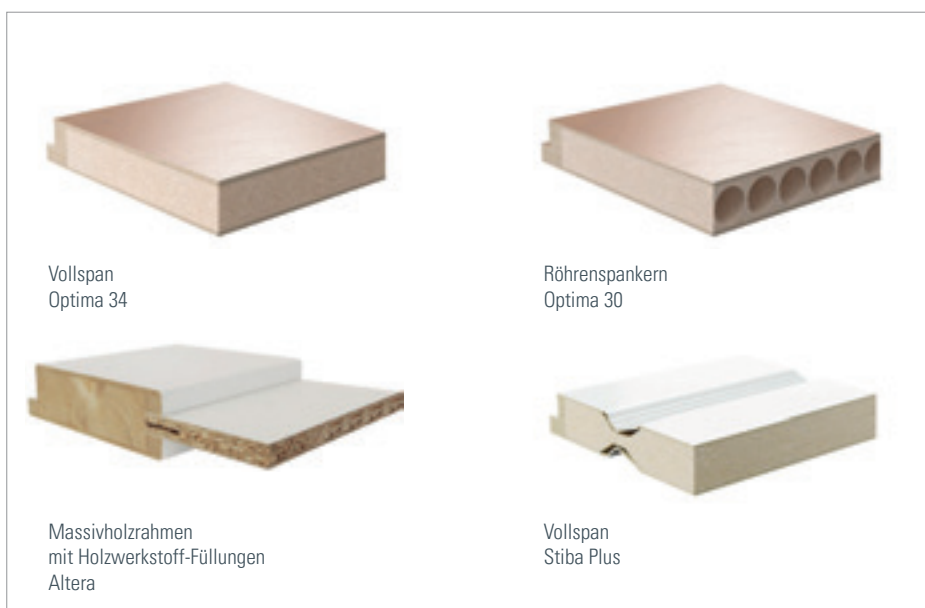

BÄNDER UND SCHLÖSSER

Bänder zweiteilig



Band V 3420 WF

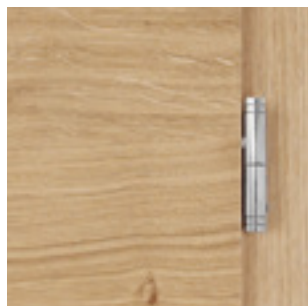

Zierband V 3420 WF Basic

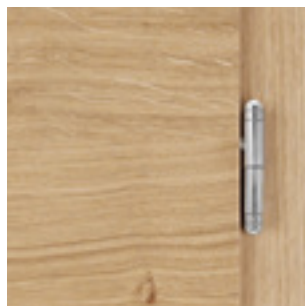

Zierband V 3420 WF Soft

Bänder dreiteilig

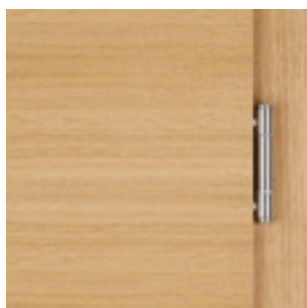

Band V 4426 WF

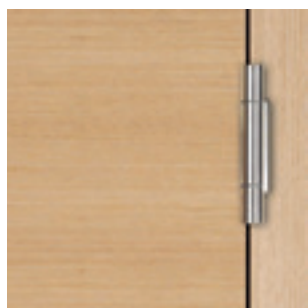

Band VX 7729

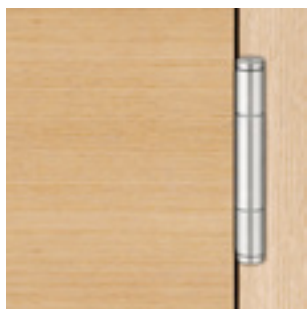

Band V7888

Verdeckt liegende Bandsysteme

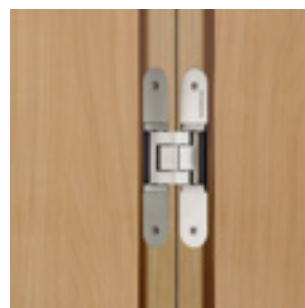

TECTUS TE 340 3D, Edelstahl-Optik,
für stumpf einschlagende Türen

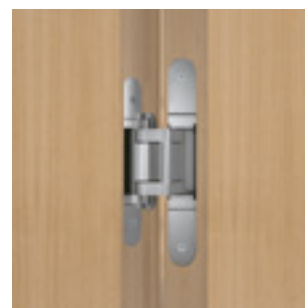

TECTUS TE 380 3D, Edelstahl-Optik,
für gefälzte Türen

Schlösser



Komfortschloss mit Flüsterfalle für besonders leises Öffnen und Schliessen.



Das Magnetfallenschloss überzeugt durch eine leise Akustik und seine elegante Optik. Erhältlich für stumpfe und gefälzte Türen

Mit der Wahl des Türschlosses bestimmen Sie selbst, wie leise Ihre Tür schliesst. Oder Sie verzichten ganz auf die Verriegelung und damit auf das Schlüsselloch. Ein klarer Vorteil für einen modernen Look.

JELD-WEN SMARTCLOSE

Tür öffnen & schliessen – ein Kinderspiel



Bei Türen aus Holz ist JELD-WEN smartClose nahezu unsichtbar (integrierte Variante).



Bei Ganzglastüren verbirgt sich JELD-WEN smartClose hinter einer Abdeckung (aufgesetzte Nachrüst-Variante).

Neuer Bedienkomfort

Der innovative Schliessmechanismus JELD-WEN smartClose dämpft die Tür beim Schliessen sanft und hält sie selbsttätig zu.

- Mehr Bedienkomfort durch leichtes, bequemes Öffnen und Schliessen der Tür.
- Schlichtes, elegantes Design: Auf Schloss und Schliessblech kann verzichtet werden.
- Erhältlich für Ganzglastüren und Holztüren (stumpf einschlagend und gefälzt).
- Holztüren können auch nachträglich mit einer Aufsatzlösung ausgestattet werden.



DRÜCKERGARNITUREN

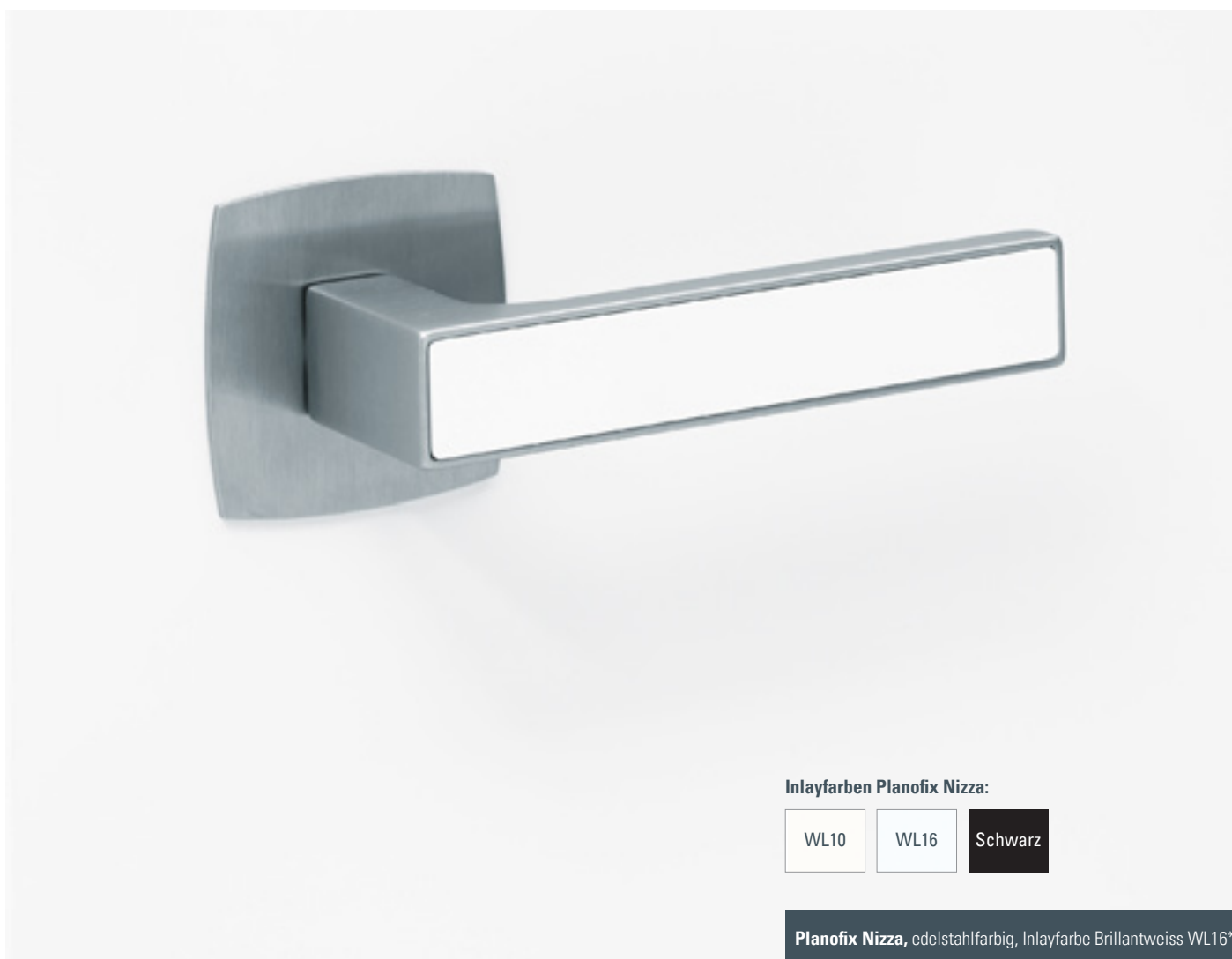

Inlayfarben Planofix Nizza:

WL10

WL16

Schwarz

Planofix Nizza, edelstahlfarbig, Inlayfarbe Brillantweiss WL16*

Ideal für moderne Türdesigns



- Beidseitig fast flächenbündige Rosettenoptik.
- In 5 Ausführungen: Unversperbar, mit Sperrolive sowie als Drücker mit Schlüsselrosette (Ovalbart), PZ-Schlüsselrosette und WC-Schlüsselrosette (nur in rund erhältlich).
- Werkzeuglose Montage, einfach aufzustecken.
- Drückerrosette in **runder** und **eckig-bombierter Form** erhältlich.





Planofix Houston
Satinieret verchromt

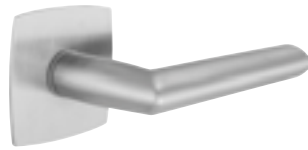

Planofix Stockholm
Edelstahl matt

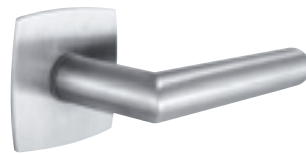

Planofix Amsterdam
Edelstahl matt



Planofix Acapulco*
Satinieret verchromt

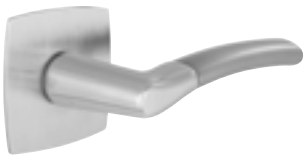

Planofix Bergen**
Verchromt/Aluminium/Stahl

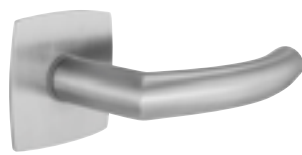

Planofix Trondheim
Edelstahl matt

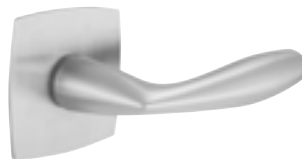

Planofix Vitoria
Satinieret verchromt

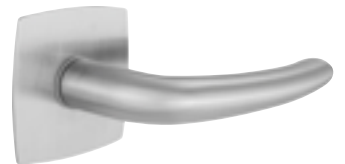

Planofix Denver
Edelstahl matt



Planofix Oslo
Edelstahlfarbig



Planofix Dallas
Edelstahl matt



Planofix Los Angeles
Satinieret verchromt



Planofix San Francisco
Edelstahl matt



Planofix Wechselgarnitur-
Flach-Knopf***
Edelstahl matt

* Planofix Acapulco ist nur mit eckig-bombierter Rosettenform erhältlich.

** Planofix Bergen ist nicht als Wechselgarnitur erhältlich.

*** Die Knopf-Rosette nur in runder Form erhältlich.

Ausführungsvarianten



Unversperbar



Mit Sperrolive auf der Türinnenseite
(WC-Sperre)



Mit Schlüsselrosette
(Ovalbart)



Mit PZ-Schlüsselrosette



Muschelgriff Planofix Push
Edelstahl-Optik

BESCHLÄGE GANZGLASTÜREN

Griffpaare



Adina
Edelstahl poliert / matt



Alda
Edelstahl matt



Loredana
Edelstahl poliert / matt



Lorita
Edelstahl matt



Lucia
Edelstahl matt / Aluminium EV1

Alle Planofix Drücker können in Kombination mit einem Adapter für Ganzglas Schlosskästen eingesetzt werden.

Beschlag-Sets



Gate, Schlosskasten mit Magnetfalle
UV, PZ, WC und Gegenkasten



Puristo, Schlosskasten UV, BB, PZ, WC
und Gegenkasten



Classico, Schlosskasten UV, BB, PZ, WC
und Gegenkasten



Creativo, Schlosskasten UV, BB, PZ, WC
und Gegenkasten



Office, Band-Paar



Rahmenteile für Holzarge

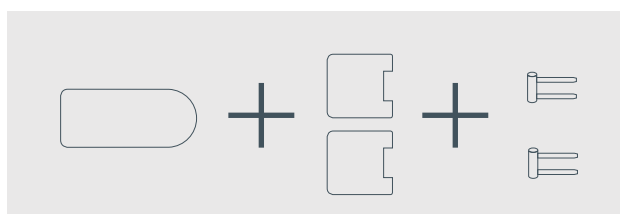

Schlosskästen werden jeweils zusammen mit dem Office Band-Paar und den Rahmenteilen für Holzarge geliefert! Gegenkästen zusätzlich mit Feststellern für Standflügel.

BESCHLÄGE SCHIEBETÜREN

Griffstangen

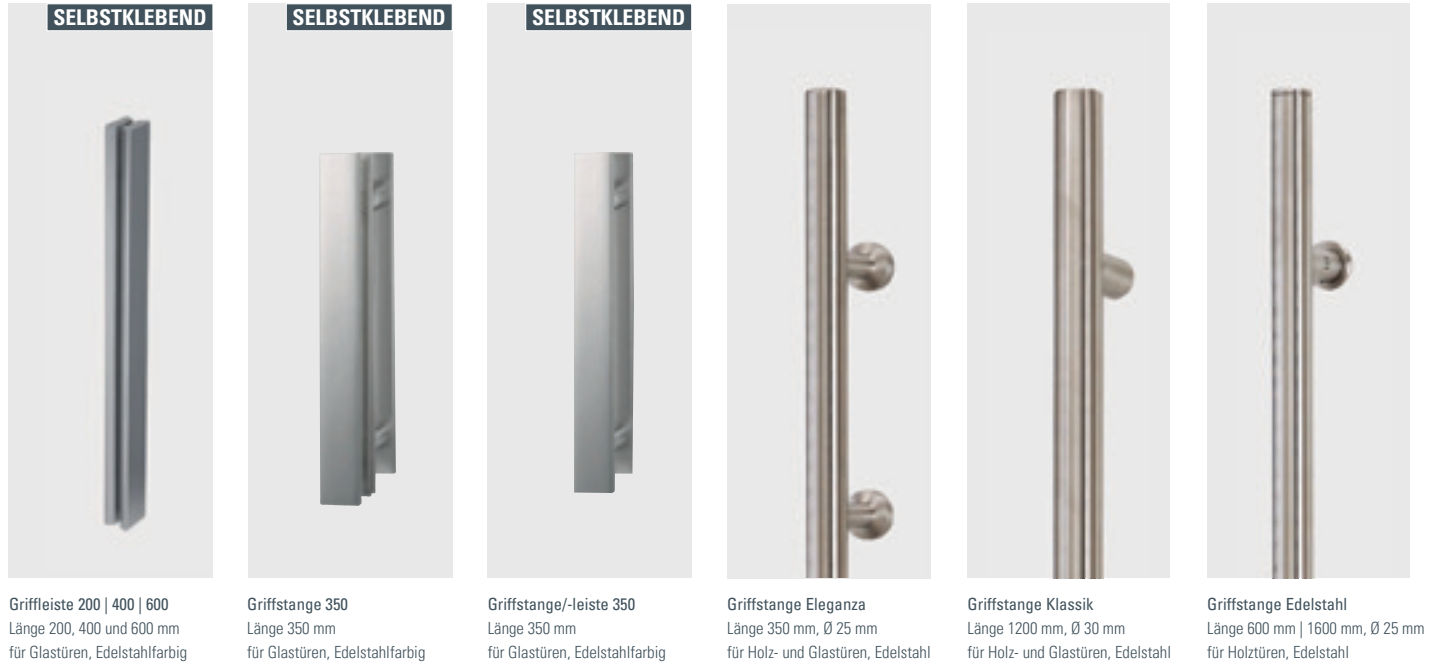

Griffstangen



Griffstange Nizza
Länge 350 mm, für Holz- und
Glastüren, Edelstahlfarbig

Griffmuscheln

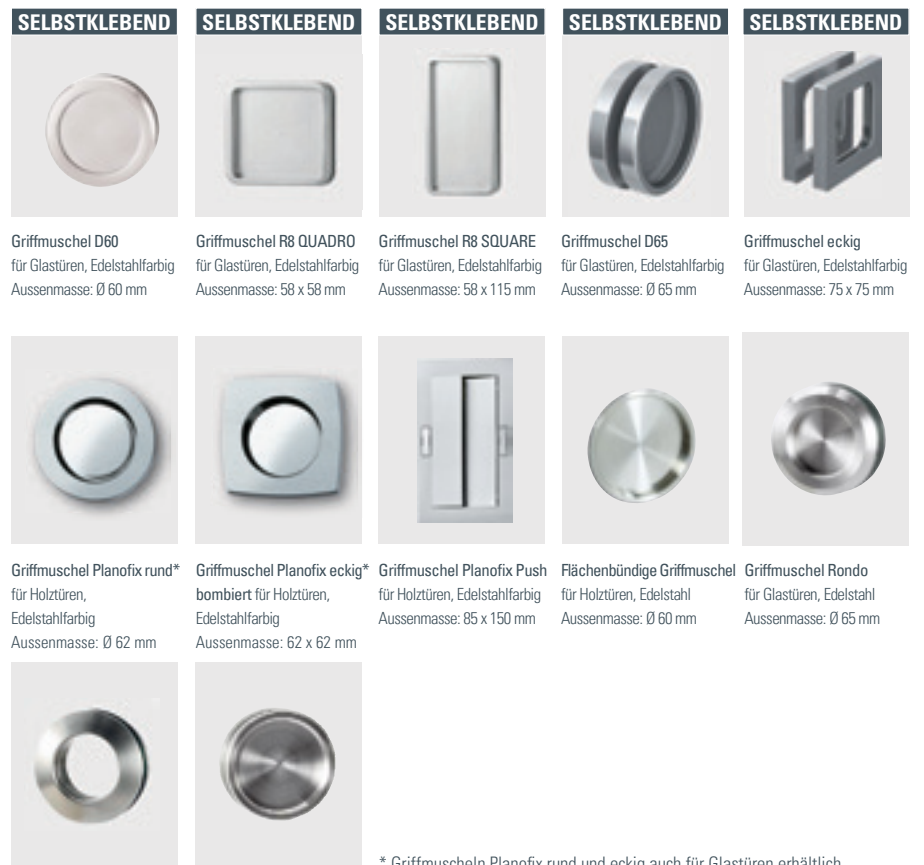

Griffmuschel Ring (Hohl)
für Glastüren, Edelstahl
Aussenmasse: Ø 65 mm

Griffmuschel Puristo
für Glastüren, Edelstahl
Aussenmasse: Ø 65 mm

* Griffmuscheln Planofix rund und eckig auch für Glastüren erhältlich.



Fugenloser Übergang: Mit unserer JELD-WEN Falzkante gehören Gebrauchsspuren und Schmutzrückstände der Vergangenheit an.

FALZKANTE

Der fugenlose Übergang

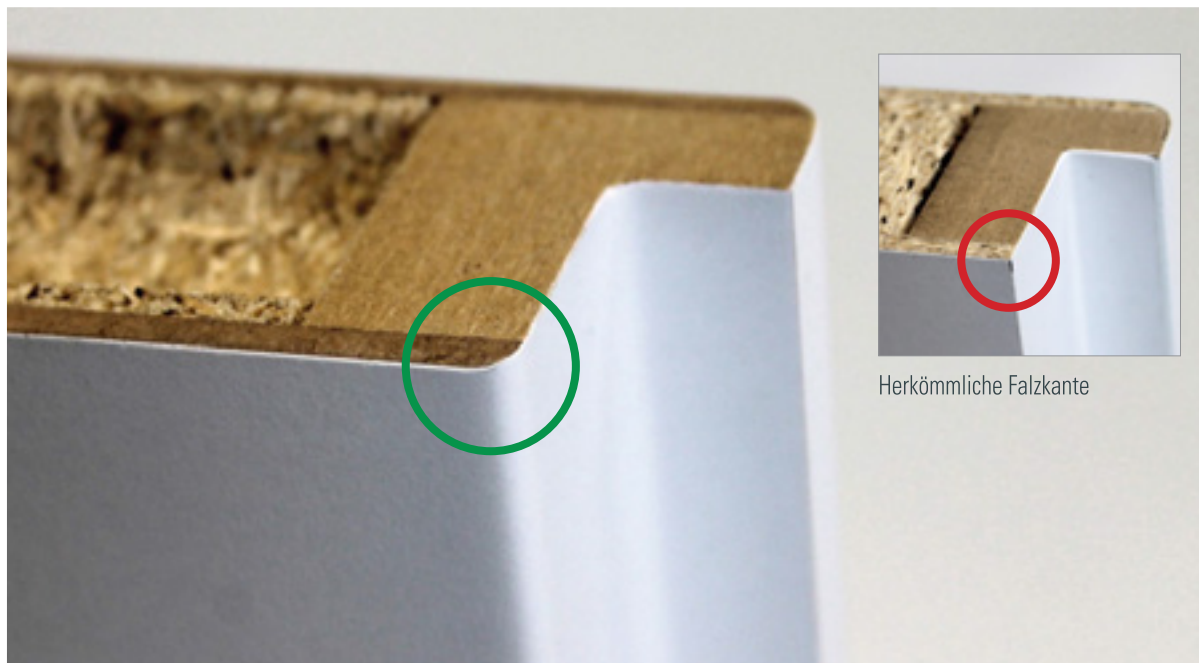

JELD-WEN Falzkante

Herkömmliche Falzkante

Vorteile

Durch ein besonderes Herstellungsverfahren werden unsere DuriTop-, Mattlack-, und Lackoberflächen* in den Standardbreiten bis zu einer Türhöhe von 2110 mm nahtlos über die Falzkante an der Schliesseite ummantelt.**

Der dadurch entstehende fugenlose Übergang bietet folgende **Vorteile:**

Besserer Schutz vor Kantenabnutzung

Gebrauchsspuren, wie das Ablösen der Falzkantenbeschichtung werden stark minimiert beziehungsweise ausgeschlossen.

Fugenlose Oberfläche auf der Schliesseite

Das Problem der sogenannten „Bleistiftkante“ gehört der Vergangenheit an, denn ohne Fuge kann sich kein Schmutz ansammeln.

Keine separate Falzkantenbeschichtung

Durch unser Fertigungsverfahren wird das Oberflächenmaterial in einem Stück auch über den Falz ummantelt. Sowohl Optik als auch Haptik zwischen Oberfläche und Falzkante sind somit identisch.

Verarbeitung auf höchstem Niveau

Die beiden einzigen Fugen an der Überschlagskante sind so präzise verarbeitet, dass ein nachträgliches Überlackieren der Fuge – wie bei manchen Herstellern üblich – nicht notwendig ist.

* Weiss lackiert WL10, Brillantweiss WL16 ** gilt nur bei Türen mit Rundprofil

FERTIGTÜREN

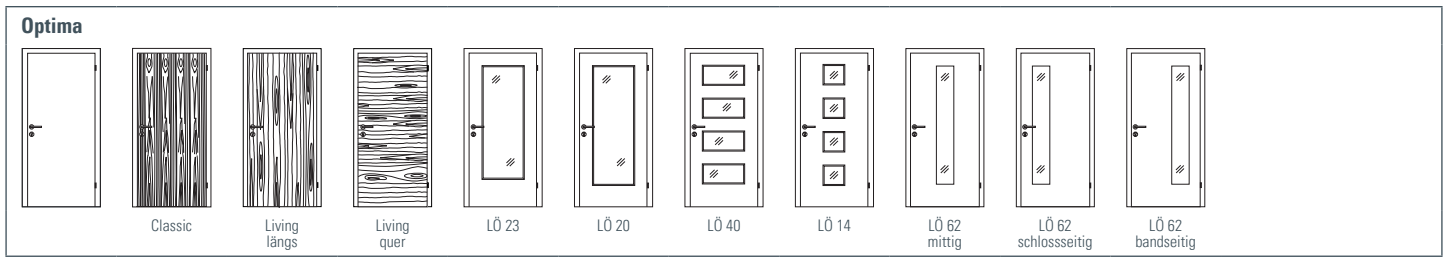

TREND- UND DESIGNTÜREN

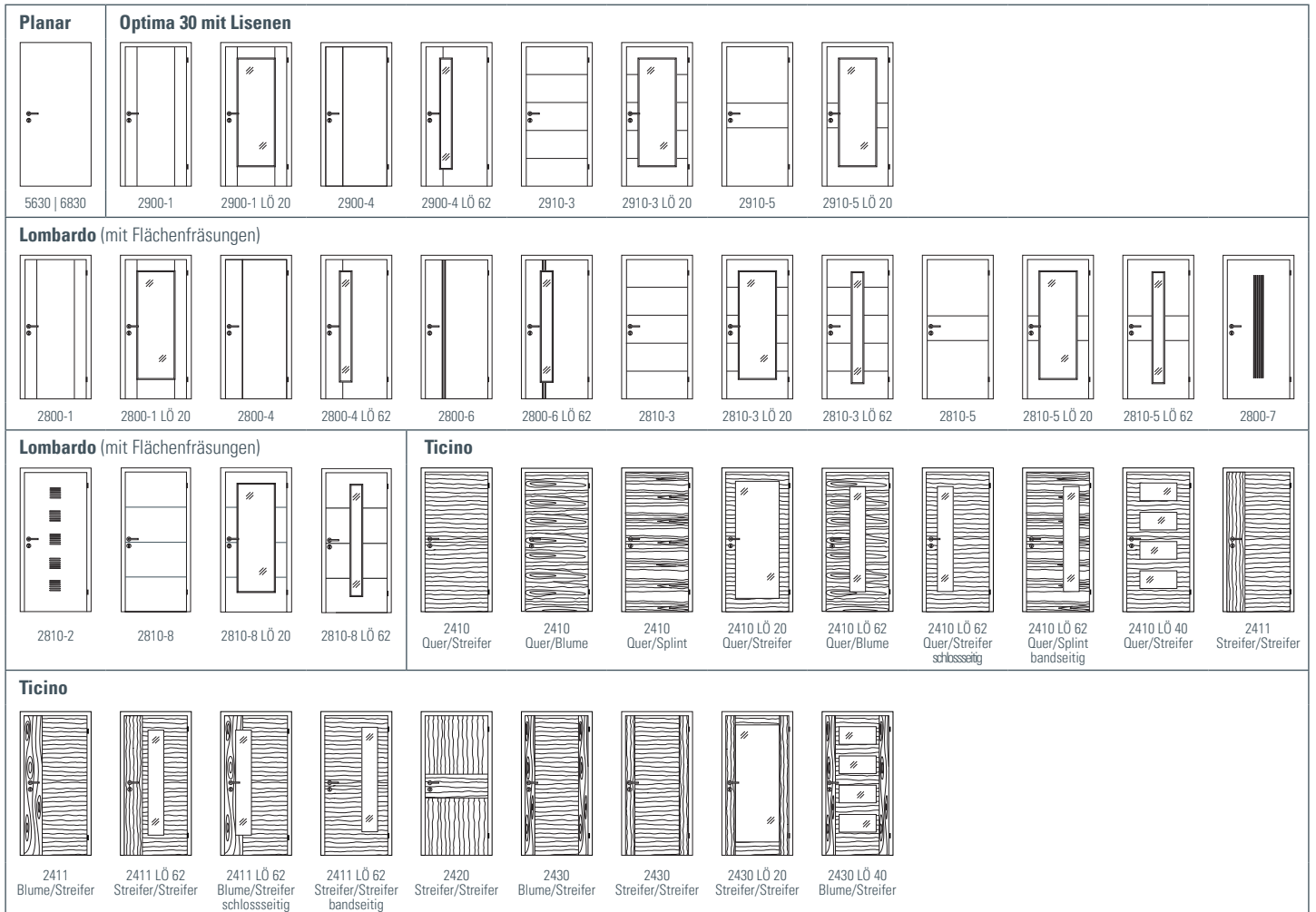

MASSIVHOLZTÜREN

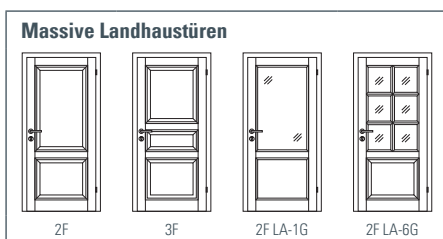

STIL- UND FÜLLUNGSTÜREN

Altera												
8901	8901 LA	8902 S	8902 S LA	8902	8902 LA	8902 LA-1G	8903	8903 LA	8903 LA-1G	8903 LA-2G	8904	8904 LA
Altera			Siba Plus									
8904 LA-1G	8904 LA-2G	8904 LA-3G	2F	3F LA-1G	3F LA-6G	3F LA-9FG	2FB	2FB LA-1G	2FB LA-6G	4F	4F LA-1G	4F LA-2G
Siba Plus			Blankenese									
4F LA-2FG	4F LA-6G	4F LA-9G	1F	2F	3F	3FG	4F	4FS				

GLASTÜREN

Glasrahmentüren 2501		Ganzglastüren Basic										
	Modell auch in der Glasart Parsol grau, Mastercarré weiss, Chinchilla weiss, Silvit weiss und Satinato erhältlich.											
Klarglas		Klarglas	Satinato	Mastercarré	4 Streifen Siebdruck	Reflo	29-1 Satinato mit Rille	29-3 Satinato mit Rille	29-5 Satinato mit Rille	29-4 Satinato/Klarglas/Rille	39-1 Satinato/Rille	
Ganzglastüren Basic												
39-2 Satinato/Rille	49-1 Satinato/Klarglas	49-2 Satinato/Klarglas	49-3 Satinato/Klarglas	59-1 Satinato/Siebdruck	59-2 Satinato/Siebdruck							

! * Modelle auch in der Glasart Parsol grau, Mastercarré weiss, Chinchilla weiss, Silvit weiss und Satinato erhältlich.
 ** Modelle 2601 nicht in der Glasart Satinato erhältlich. *** Modelle Trend-Design und Motiv auch mit satinierter zweiter Oberflächenseite erhältlich.

CH Norm-Tabellen

stumpf einschlagende Türen

Höhenmasse						
Bauricht-mass	Mauer-öffnungs-mass	Nenn-oder Bestell-mass	Zargen-falz-mass	Beklei-dungs-aussen-mass	Futter-aussen-mass	Lichtes Durch-gang-mass
2013	2018	1985	1996	2055	2007	1984
2030	2035	2002	2013	2072	2024	2001
2033	2038	2005	2016	2075	2027	2004
2043	2048	2015	2026	2085	2037	2014
2108	2113	2080	2091	2150	2102	2079
2128	2133	2100	2111	2170	2122	2099
2138	2143	2110	2121	2180	2132	2109
2250	2255	2222	2233	2292	2244	2221
2375	2380	2347	2358	2417	2369	2346
2500	2505	2472	2483	2542	2494	2471
Breitenmasse einflügelig						
Bauricht-mass	Mauer-öffnungs-mass	Nenn-oder Bestell-mass	Zargen-falz-mass	Beklei-dungs-aussen-mass	Futter-aussen-mass	Lichtes Durch-gang-mass
667	677	626	633	753	657	611
717	727	676	683	803	707	661
767	777	726	733	853	757	711
817	827	776	783	903	807	761
867	877	826	833	953	857	811
917	927	876	883	1003	907	861
967	977	926	933	1053	957	911
1017	1027	976	983	1103	1007	961
1067	1077	1026	1033	1153	1057	1011
1117	1127	1076	1083	1203	1107	1061
1167	1177	1126	1133	1253	1157	1111
1217	1227	1176	1183	1303	1207	1161
1267	1277	1226	1233	1353	1257	1211

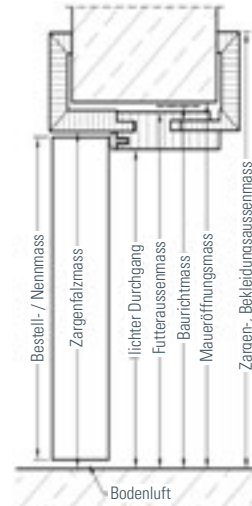
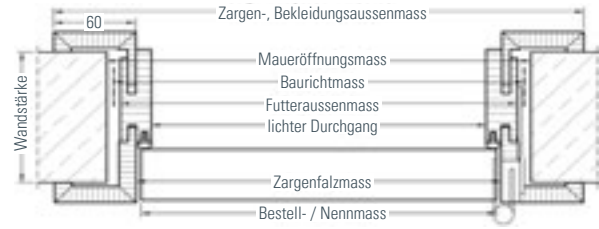

gefälzte Türen

Höhenmasse						
Bauricht-mass	Mauer-öffnungs-mass	Nenn-oder Bestell-mass	Zargen-falz-mass	Beklei-dungs-aussen-mass	Futter-aussen-mass	Lichtes Durch-gang-mass
2000	2005	1985	1983	2042	1994	1971
2015	2020	2000	1998	2057	2009	1986
2020	2025	2005	2003	2062	2014	1991
2030	2035	2015	2013	2072	2024	2001
2040	2045	2025	2023	2082	2034	2011
2050	2055	2035	2033	2092	2044	2021
2115	2120	2100	2098	2157	2109	2086
2125	2130	2110	2108	2167	2119	2096
2250	2255	2235	2233	2292	2244	2221
2375	2380	2360	2358	2417	2369	2346
2500	2505	2485	2483	2542	2494	2471
Breitenmasse einflügelig						
Bauricht-mass	Mauer-öffnungs-mass	Nenn-oder Bestell-mass	Zargen-falz-mass	Beklei-dungs-aussen-mass	Futter-aussen-mass	Lichtes Durch-gang-mass
615	625	600	581	701	605	559
665	675	650	631	751	655	609
715	725	700	681	801	705	659
765	775	750	731	851	755	709
815	825	800	781	901	805	759
865	875	850	831	951	855	809
915	925	900	881	1001	905	859
965	975	950	931	1051	955	909
1015	1025	1000	981	1101	1005	959
1065	1075	1050	1031	1151	1055	1009
1115	1125	1100	1081	1201	1105	1059
1165	1175	1150	1131	1251	1155	1109
1215	1225	1200	1181	1301	1205	1159

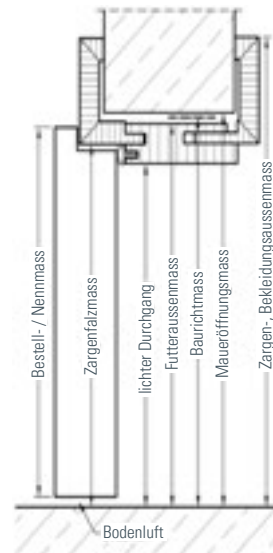
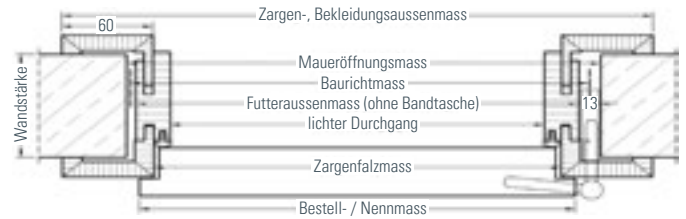

DIN links

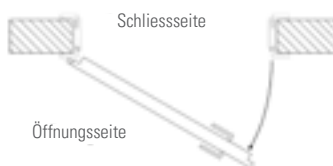

Sind die Bänder der geschlossenen Tür linker Hand zu sehen, ist die Tür **DIN links** angeschlagen.

DIN rechts



Sind die Bänder der geschlossenen Tür rechter Hand zu sehen, ist die Tür **DIN rechts** angeschlagen.



JELD-WEN
DOOR SOLUTIONS

Weitere Informationen erhalten Sie bei Ihrem Fachhändler.

DÖBELI HOLZ
Holz für Haus und Garten

Sigismühle 4, 5703 Seon
T 062 769 70 30
F 062 769 70 40
www.doebeli.ch, info@doebeli.ch

JELD-WEN Schweiz AG

Luzernerstrasse 48
CH-5620 Bremgarten
Telefon 056/648 99 77
Telefax 056/648 97 01
tueren@jeldwen.com

JELD-WEN Suisse SA

Route de Montreux 149
CH-1618 Châtel-St-Denis
Téléphone 021/948 20 50
Téléfax 021/948 20 59
tueren@jeldwen.com

www.jeld-wen.ch

**DIE GRÖSSTE
TÜRENAUSWAHL
DER SCHWEIZ.**



JELD-WEN
DOOR SOLUTIONS



BOS
Best Of Steel